

## MATERIALMIX – Tisch-und Stuhlsysteme Holz / Metall / HPL

Stuhlsystem »GENT« - Tischsystem »MONACO« - Stuhl »TOSCA« - Stuhlsystem »BRISTOL« - Tisch »ANCONA« - Stuhlsystem »LATINA« - Stuhl »LAGOS« - Stuhl »LOMO« - Stuhlsystem »MERLOT« - Stuhlsystem »CHIANTI« - Tisch »MARINA« - Stuhlsystem »PACO« - Tisch- und Bankprogramm »TREE-TOP« - Stuhlsystem »COPPA« - Tischsystem »ENJOY« - Tischsystem »GÖTEBORG« - Tisch »ATELIER« - Stuhlsystem »COLORADO« - Tisch »TRINIDAD« - Tischsystem »PRIMUS« - Tischsystem »SKYLINE« - Tischsystem »MONTANA« - Stuhlsystem »CAPRI« - Tischsystem »OAK EDITION«

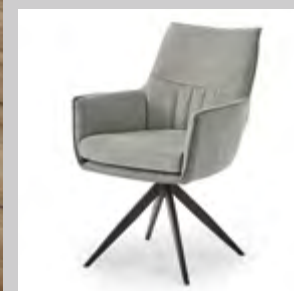

Video-Anleitung  
Gestellauszug Front-Slide

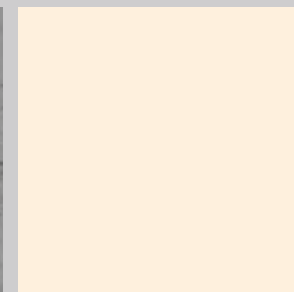

Produktvideo  
Recycling-Stoff »MALEA-R«





6351- / 6361-  
-04- Eisen schwarz



6302- Seite 82  
-04- Eisen schwarz

Stuhlsystem »BRISTOL«  
mit und ohne Armlehnen / 3 Gestelloptionen / Bezug Cord



7331-



7341-



7351-

Stuhlsystem »CAPRI«  
1 Sitzschale / 3 Gestelle in schwarz oder Edelstahl / 3 Microfaser, 3 Echtleder



13 Gestellvarianten / 4 Polstervarianten / 28 Bezugstoffe



Einzelbänke

### Programm »COLORADO«

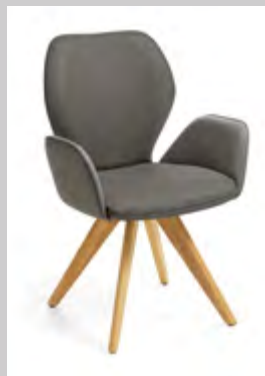
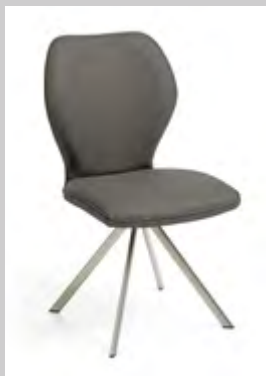

3 Gestelle / 2 Polsterschalen / 28 Bezugstoffe



Polsterschale »SIT« Seiten 102-103



6532- Seite 137  
Armlehnstuhl »CABERNET«  
-47- Eiche massiv



5872- / 5882-  
-04- Eisen schwarz



5872- / 5882- Seite 134  
-47- Eiche massiv

Stuhlsystem »CHESTER«



Seite 88

»CHIANTI«  
2 Sitzschalen / 2 Gestelle / 4 Bezugskombinationen  
optional mit Drehfunktion gegen Mehrpreis



2952-  
-47- Eiche massiv



2992- Seite 194  
-47- Eiche massiv

Stuhlprogramm »COMO«



2851- Seite 231  
Klappstuhl »FLAP«  
-00- verchromt



1772- / 1742-  
Massivholz



1772- / 1742- Seite 94  
-04- Eisen schwarz

Schalensessel »COPPA«



6011- / 6012-  
-04- Eisen schwarz



6021- / 6022- Seite 76  
-47- Eiche massiv

Stuhlsystem »GENT«



4002- / 4102- Seite 97  
Schalensessel »LAGOS«  
-04- Eisen schwarz



4072- / 4172-  
-04- Eisen schwarz



4072- / 4172- Seite 90  
-47- Eiche massiv

Stuhlsystem »LATINA«



7262- Seite 126  
Armlehnstuhl »LOMO«  
-04- Eisen schwarz



2141- Seite 218  
Polsterstuhl »MADISON«  
-47- Eiche massiv  
-49- Eiche bianco massiv  
-53- Kernbuche massiv



8131-  
-04- Eisen schwarz



1132- / 1632-  
-04- Eisen schwarz



2132- / 2632- Seite 84  
Massivholz

Stuhlsystem »MERLOT«  
2 Sitzschalen / 5 Gestelle / 5 Bezugstoffe



8771-  
»MALTA«  
1 Sitzschale / 2 Gestelle / 2 Bezugstoffe



8781- Seite 175



8351- Seite 173  
Polsterstuhl »MOLINO«  
-47- Eiche massiv



6672- / 6772-  
- Metallstativ



6672-/6772- Seite 92  
- Holzstativ

Armlehnersessel »PACO«  
1 Sitzschale / 2 Gestelle / 11 Echtlederbezüge



6381- Seite 181  
Schwingstuhl »PEPINO«  
-04- Eisen schwarz



»SIESTA« Seite 147  
1202- fest  
1212- mit Drehfunktion



1051-  
Schwingstuhl  
-02- Edelstahl gebürstet



1071-  
Stuhl  
-02- Edelstahl gebürstet



1081- Seite 182  
Stuhl  
Massivholz

Stuhlprogramm »SUPER SEDIA«



2512-



2562-

Seite 214

Stuhlprogramm »SUSHI«  
1 Designschale / 3 Gestelle / 4 Kunststoff-Designfarben



6432-

Seite 204

Armlehnsessel »TAPAS«  
-04- Eisen schwarz



8251- Stuhl



8261- Schwingstuhl

Stuhlsystem »TOP-CHAIRS«  
2 Stuhlmodelle / 3 Bezugstoffe  
Seite 189



6392-

Seite 79

Armlehnstuhl »TOSCA«  
-04- Eisen schwarz



7582-

Seite 230

Schalensessel »UPDATE«  
-04- Eisen schwarz



2072-



3872-



7072-

Seite 212

Stuhlsystem »TULIP«  
1 Designschale / 4 Gestelle / 4 Kunststoff-Designfarben



TA11-



TB31-

Seite 210

»TULA«  
2 Sitzschalen / 3 Gestelle / Kunststoff-Design



1561-

Seite 179

Schwingstuhl  
-02- Edelstahl gebürstet



1811-

Seite 178

Stuhl  
-02- Edelstahl gebürstet



1821-

Seite 178

Schwingstuhl  
-02- Edelstahl gebürstet



1901- Seite 253  
Schwingstuhl  
-02- Edelstahl gebürstet



1912- Seite 144  
Armlehnstuhl  
-44- Eiche massiv



1932- Seite 124  
Armlehnstuhl  
-04- Eisen schwarz



1961- Seite 159  
Schwingstuhl  
-02- Edelstahl gebürstet



2101- Stuhl Seite 196  
Sitz massiv  
2101- Stuhl  
Sitz gepolstert  
-54- Kernbuche



2181- Seite 248  
Schwingstuhl  
-04- Eisen schwarz



2881- Seite 229  
Schwingstuhl  
-02- Edelstahl gebürstet



3001- Seite 205  
Schwingstuhl  
-04- Eisen schwarz



3061- / 3065-  
Schwingstuhl »DILLAN«  
-02- Edelstahl gebürstet  
-04- Eisen schwarz



Seite 206



3071- Seite 145  
Schwingstuhl  
-04- Roheisen geschwärzt



3072- Seite 145  
Armlehenschwinger  
-04- Roheisen geschwärzt



3231- Seite 142  
Schwingstuhl  
-02- Edelstahl gebürstet  
-04- Eisen schwarz



3701- Seite 161  
Stuhl  
-44- Balkeneiche natur



4011- Seite 246  
Schwingstuhl  
-04- Eisen schwarz



4581- Seite 65  
-47- Wildeiche / Lack weiß



4661- Seite 158  
Schwingstuhl  
-02- Edelstahl gebürstet



6861- Seite 162  
Schwingstuhl  
-02- Edelstahl gebürstet



6881- Seite 162  
Polsterstuhl  
-47- Eiche massiv



6941- Seite 172  
Schwingstuhl  
-02- Edelstahl gebürstet



7901-  
Schwingstuhl  
-02- Edelstahl gebürstet  
-04- Eisen schwarz



7905- Seite 177  
Schwingstuhl  
mit Armlehnen-Set



8032- Seite 148  
Armlehnen-Schwinger  
-02- Edelstahl gebürstet  
-04- Eisen schwarz



8062- Seite 148  
Armlehnen-Sessel  
-02- Edelstahl gebürstet  
-04- Eisen schwarz



8231- Seite 228  
Stapelstuhl  
-02- Edelstahl gebürstet



Eine Auswahl an Bar- und  
Tresenstühlen finden Sie  
auf den Seiten 232-240.



Universalbank »SOLO«  
-02- Edelstahl gebürstet  
-04- Eisen schwarz



6418- Seite 143  
Einzelbank »TAPAS«  
-04- Eisen schwarz



2383- Ausziehtisch »ANCONA«  
-79- Charakter-Eiche massiv

Seite 90



8143- Design-Tisch »ATELIER«  
-79- Charakter-Eiche massiv

Seite 92



2223- Ausziehtisch »DAVOS«  
-79- Charakter-Eiche massiv

Seite 97



Design-Tisch »ENJOY«  
4753- fest, ohne Funktion  
4773- mit beidseitigem Lift-Auszug  
-46- Barrique-Eiche massiv gebürstet/geölt  
-39- Charakter-Eiche massiv gebürstet/geölt

Seite 98



1753-



1743-

Tischsystem »GÖTEBORG«  
-79- Charakter-Eiche massiv

Seite 100



1663- Design-Tisch »LYON«  
-79- Charakter-Eiche massiv

Seite 85



Hochwert-Tafel »MARINA«  
-79-Charakter-Eiche massiv  
-83- Wild-Nussbaum massiv  
5073- Eisen schwarz  
5023- Edelstahl gebürstet

Seite 108



Tischprogramm »MONTANA«  
Gestellauszug mit 1 oder 2 Klappeinlagen  
8213- / 9213- HPL Granit-Design  
8413- / 9413- HPL Zement-Design  
8613- / 9613- HPL Beton-Design

Seite 118





M513- / M523-



M613- / M623-



M713- / M723-

Seite 78

Tischsystem »MONACO«  
Echtholz-Furnier / 3 Gestellausführungen / 2 Auszugsfunktionen / 3 Tischmaße



Tischprogramm »OAK EDITION«

3 Plattenprofile / 3 Gestellvarianten / 3 Holz Ausführungen / 1 Bank  
optional lieferbare Ansteckplatte

Seite 122



Tischprogramm »PRIMUS«

2 Gestelle, Edelstahl gebürstet oder Eisen schwarz  
4 HPL-Ausführungen

Seite 112



Tischprogramm »SKYLINE«  
Tischplatte in HPL oder Edelfurnier, 3 Maße

Seite 116



Tischprogramm »TREE-TOP«

1 Tisch, 1 Bank, 4 Maße  
-39- Charakter-Eiche massiv  
-60- Charakter-Kernbuche massiv  
-83- Wild-Nussbaum massiv

Seite 94



5093- Design-Tisch »TRINIDAD«

-30- HPL Zement-Design  
-31- HPL Beton-Design  
-33- HPL Granit-Design  
-36- HPL Oxyde graphit

Seite 114

# Stuhlsystem »GENT«

Komfort-Stuhlsystem mit und ohne Armlehnen - trendige Bezugskombinationen

Gestell Stativ, Eisen schwarz



**6011-04-64x**  
**Schalen-Stuhl**  
**mit legerer Polsterung**  
 Gestell Stativ, Eisen schwarz  
 180° drehbar mit Rückholfunktion  
 Bezugskombination  
 Schalen-Innenseite Webstoff »Brego«  
 Schalen-Außenseite Microfaser »Cowboy«  
 mit Wellen-Federung im Sitz  
 B 51 H 91 T 64 Sh 51 cm



**6012-04-64x**  
**Schalen-Armlehnstuhl**  
**mit legerer Polsterung**  
 Gestell Stativ, Eisen schwarz  
 180° drehbar mit Rückholfunktion  
 Bezugskombination  
 Schalen-Innenseite Webstoff »Brego«  
 Schalen-Außenseite Microfaser »Cowboy«  
 mit Wellen-Federung im Sitz  
 B 60 H 91 T 64 Sh 51 Alh 65 cm



Filzgleiter gegen Mehrpreis:

**4052330** 4er Set  
**4052331** 16er Set  
**4052332** 24er Set



Der Filzgleiter wird auf den vorhandenen Gleiter gesteckt.

Gestell 4-Fuß, Eiche massiv



**6021-47-64x**  
**Schalen-Stuhl**  
**mit legerer Polsterung**  
 4-Fußgestell Eiche massiv  
 Bezugskombination  
 Schalen-Innenseite Webstoff »Brego«  
 Schalen-Außenseite Microfaser »Cowboy«  
 mit Wellen-Federung im Sitz  
 B 51 H 91 T 64 Sh 51 cm



**6022-47-64x**  
**Schalen-Armlehnstuhl**  
**mit legerer Polsterung**  
 4-Fußgestell Eiche massiv  
 Bezugskombination  
 Schalen-Innenseite Webstoff »Brego«  
 Schalen-Außenseite Microfaser »Cowboy«  
 mit Wellen-Federung im Sitz  
 B 60 H 91 T 64 Sh 51 Alh 65 cm



**lieferbare Bezugskombinationen:**

Stoffgruppe 1: Außenseite Microfaser »Cowboy« / Innenseite Webstoff »Brego«



-640 Cowboy grey / Brego anthrazit



-645 Cowboy taupe / Brego taupe



-649 Cowboy grey / Brego grey

Der Webstoff »Brego«  
 ist zertifiziert durch

**PFC free**

no perfluorocarbon

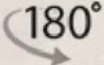

Die Stativ-Stühle des Programms »GENT« sind immer mit einer Drehfunktion ausgestattet, siehe Übersicht Seite 76. 

## Tischsystem »MONACO« / Stuhlsystem »GENT«

### M623-86-078

#### Ausziehtisch

Charakterstarkes Eiche-Echtholz-furnier, handwerklich verarbeitet, Platte mit trendigem Facettenprofil, Kubus-Gestell aus schwarzem Metall, einseitig mit integrierten Rollen im Tischbein, Swivel-Extension, blitzschnell um 70 cm erweitert und mit einem Dreh wieder verschwunden, 180 (250) x 100 cm, H 76 cm

lieferbare Tischmaße:

M623-86-076	160 (230) x 100 cm
M623-86-078	180 (250) x 100 cm
M623-86-080	200 (270) x 100 cm

Eine Übersicht aller lieferbaren Ausführungen des Tischprogramms »MONACO« finden Sie auf Seite 78.

### 6022-47-649

#### Schalenstuhl mit Armlehnen

mit legerer Polsterung, 4-Fußgestell Eiche massiv, Bezug Außenseite Microfaser »Cowboy grey«, Innenseite Webstoff »Brego grey« Sitz mit Wellen-Federung B 60 H 91 T 64 Sh 51 Alh 65 cm



### 6011-04-645

#### Schalenstuhl

mit legerer Polsterung, Stativ-Gestell Eisen schwarz, 180° drehbar mit Rückholfunktion, Bezug Außenseite Microfaser »Cowboy taupe«, Innenseite Webstoff »Brego taupe« Sitz mit Wellen-Federung B 51 H 91 T 64 Sh 51 cm



Optional bieten wir für aus-gesuchte Gestelle Filzgleiter gegen Mehrpreis an. Verbindliche Informationen hierzu finden Sie auf Seite 23.



lieferbare Bezugskombinationen: Stoffgruppe 1:

Außenseite Microfaser »Cowboy«, Innenseite Webstoff »Brego« 640 »Cowboy grey« / »Brego anthrazit« 645 »Cowboy taupe« / »Brego taupe« 649 »Cowboy grey« / »Brego grey«

Der Webstoff »Brego«  ist zertifiziert durch: no perfluorocarbon

# Tischsystem für Komfort-Tische »MONACO«

3 Gestellausführungen - 2 Auszugsfunktionen - 3 Tischmaße

## 3 Tischmodelle



**M5x3-**  
Design-Gestell  
mit facettiertem Holz-Inlay  
in schwarzem Metallprofil,  
einseitig mit integrierten Rollen  
im Tischbein



**M6x3-**  
Kubus-Gestell  
aus schwarzem Metall,  
einseitig mit integrierten Rollen  
im Tischbein



**M7x3-**  
Rechteck-Gestell  
aus schwarzem Metall,  
einseitig mit integrierten Rollen  
im Tischbein

## 2 Auszugsmöglichkeiten



**Mx13-**  
Frontslide mit praktischer Butterfly-  
Falteinlage 100 cm, leichtgängige  
Schienenführung mit Höhenjustierung  
für Plattenübergänge



**Mx23-**  
Swivel-Extension, blitzschnell um 70 cm  
erweitert und mit einem Dreh wieder  
verschwinden, leichtgängige Schienen-  
führung mit Höhenjustierung für  
Plattenübergänge

## Ausführung



**-86-** charakterstarkes Eiche-Echtholz furnier, handwerklich verarbeitet,  
Platte mit trendigem Facettenprofil

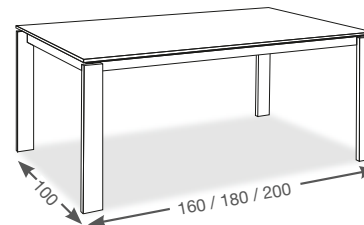

Mx13-86-076	160 (240) x 100 cm*
Mx13-86-078	180 (280) x 100 cm
Mx13-86-080	200 (300) x 100 cm
*Falteinlage 80 cm	
Mx23-86-076	160 (230) x 100 cm
Mx23-86-078	180 (250) x 100 cm
Mx23-86-080	200 (270) x 100 cm

Die Bestellnummer setzt sich wie folgt zusammen: Modell/Auszug - Holz Ausführung - Maß z.B. M623-86-078



## Tischsystem »MONACO« / Stuhl »TOSCA«

### M723-86-078

#### Ausziehtisch

Charakterstarkes Eiche-Echtholz-furnier, handwerklich verarbeitet, Platte mit trendigem Facettenprofil, Rechteck-Gestell aus schwarzem Metall, einseitig mit integrierten Rollen im Tischbein, Swivel-Extension, blitzschnell um 70 cm erweitert und mit einem Dreh wieder verschwunden, 180 (250) x 100 cm, H 76 cm

lieferbare Tischmaße:

M723-86-076	160 (230) x 100 cm
M723-86-078	180 (250) x 100 cm
M723-86-080	200 (270) x 100 cm

Eine Übersicht aller lieferbaren Ausführungen des Tischprogramms »MONACO« finden Sie auf Seite 78.

### 6392-04-640

#### Komfort-Armlehnenstuhl

Gestell Stativ, Eisen schwarz  
180° drehbar mit Rückholfunktion  
Bezug Außenseite  
Microfaser »Cowboy grey«,  
Bezug Innenseite  
Webstoff »Brego anthrazit«,  
Sitz mit Micro-Taschenfederkern  
B 60 H 90 T 68 Sh 49 Alh 63 cm

lieferbare Bezugskombinationen:

Stoffgruppe 1:

Außenseite Microfaser »Cowboy«,  
Innenseite Webstoff »Brego«  
640 »Cowboy grey« / »Brego anthrazit«  
645 »Cowboy taupe« / »Brego taupe«  
649 »Cowboy grey« / »Brego grey«

Der Webstoff »Brego« **PFC free**  
ist zertifiziert durch: no perfluorocarbon

Optional bieten wir für aus-  
gesuchte Gestelle Filzgleiter  
gegen Mehrpreis an.  
Verbindliche Informationen hierzu  
finden Sie auf Seite 23.



mit Swivel-Extension, 70 cm





Die Stuhl-Stühle des Programms »CHESTER« sind optional gegen Mehrpreis mit einer Drehfunktion lieferbar, siehe Übersicht Seite 134.

## Tischsystem »MONACO« / « Stuhlsystem »CHESTER«

### M513-86-078

#### Ausziehtisch

Charakterstarkes Eiche-Echtholzfurnier, handwerklich verarbeitet, Platte mit trendigem Facettenprofil, Design-Gestell mit facettiertem Holz-Inlay in schwarzem Metallprofil, einseitig mit integrierten Rollen im Tischbein, Front-Slide mit Butterfly-Falteinlage 100 cm, 180 (280) x 100 cm, H 76 cm

lieferbare Tischmaße:

M513-86-076 160 (240) x 100 cm\*  
 M513-86-078 180 (280) x 100 cm  
 M513-86-080 200 (300) x 100 cm  
 \*Falteinlage 80 cm

Eine Übersicht aller lieferbaren Ausführungen des Tischprogramms »MONACO« finden Sie auf Seite 78.

### 5882-47-670

#### Komfort-Schalensessel

Gestell Stativ, Eiche massiv  
 180° drehbar mit Rückholfunktion  
 Bezug Microfaser »Gavin graphit«  
 B 69 H 83 T 59 Sh 50 Alh 66 cm

### 5872-04-670

#### Komfort-Schalensessel

Gestell Stativ, Eisen schwarz  
 Bezug Microfaser »Gavin graphit«  
 B 69 H 83 T 59 Sh 50 Alh 66 cm

### 5882-04-670

#### Komfort-Schalensessel

Gestell Stativ, Eisen schwarz  
 360° drehbar mit Rückholfunktion  
 Bezug Microfaser »Gavin graphit«  
 B 69 H 83 T 59 Sh 50 Alh 66 cm

lieferbare Bezugstoffe:

Stoffgruppe 1: Microfaser »Gavin«  
 in Lederoptik

670 / 671 / 675 / 676 / 677 / 679



Stoffgruppe 4: Leder »Arcade Plus«  
 700 / 701 / 702 / 703 / 704 / 705 /  
 706 / 707 / 708 / 709



Optional bieten wir für ausgesuchte Gestelle Filzgleiter gegen Mehrpreis an. Verbindliche Informationen hierzu finden Sie auf Seite 23.





Die Stativ-Stühle des Programms »LATINA« sind optional gegen Mehrpreis mit einer Drehfunktion lieferbar, siehe Übersicht Seite 90.

## Tischsystem »MONACO« / Stuhlsystem »LATINA«

### M623-86-078

#### Ausziehtisch

Charakterstarkes Eiche-Echtholz-furnier, handwerklich verarbeitet, Platte mit trendigem Facettenprofil, Kubus-Gestell aus schwarzem Metall, einseitig mit integrierten Rollen im Tischbein, Swivel-Extension, blitzschnell um 70 cm erweitert und mit einem Dreh wieder verschwunden, 180 (250) x 100 cm, H 76 cm

lieferbare Tischmaße:

M623-86-076	160 (230) x 100 cm
M623-86-078	180 (250) x 100 cm
M623-86-080	200 (270) x 100 cm

Eine Übersicht aller lieferbaren Ausführungen des Tischprogramms »MONACO« finden Sie auf Seite 78.

### 4072-04-719

#### Komfort-Schalensessel

mit Design-Steppung, Bezug Microfaser »Arizona platingrau«  
Gestell Stativ Eisen schwarz,  
B 61 H 92 T 67 Sh 50 Alh 66 cm

### 4172-04-719

#### Komfort-Schalensessel

mit Design-Steppung, Bezug Microfaser »Arizona platingrau«  
Gestell Stativ Eisen schwarz,  
360° drehbar mit Rückholfunktion  
B 61 H 92 T 67 Sh 50 Alh 66 cm

### 4072-47-710

#### Komfort-Schalensessel

mit Design-Steppung, Bezug Microfaser »Arizona graphit«  
Gestell Stativ Eiche massiv,  
B 61 H 92 T 67 Sh 50 Alh 66 cm

### 4172-47-710

#### Komfort-Schalensessel

mit Design-Steppung, Bezug Microfaser »Arizona graphit«  
Gestell Stativ Eiche massiv,  
180° drehbar mit Rückholfunktion  
B 61 H 92 T 67 Sh 50 Alh 66 cm

lieferbare Bezugstoffe:

Stoffgruppe 1: Microfaser »Arizona«  
710 »Arizona graphit«  
719 »Arizona platingrau«

Optional bieten wir für ausgesuchte Gestelle Filzgleiter gegen Mehrpreis an. Infos hierzu finden Sie auf Seite 23.



# Stuhlsystem »BRISTOL«

modernes Stuhlsystem - mit und ohne Armlehnen - in dem Trendbezug Cord

## Gestell Kufe, Eisen schwarz



**6301-04-44x**  
**Design-Stuhl**  
 Gestell Kufe, Eisen schwarz  
 Bezug Cord »Fjord«  
 B 48 H 88 T 59 Sh 50 cm



**6302-04-44x**  
**Design-Stuhl mit Armlehnen**  
 Gestell Kufe, Eisen schwarz  
 Bezug Cord »Fjord«  
 B 61 H 88 T 59 Sh 50 Alh 65 cm

Für das Kufengestell bieten wir Kombi-Filzgleiter, als Austauschgleiter, gegen Mehrpreis:

**4048569** 4er Set  
**4048570** 16er Set



Den serienmäßigen Kunststoffgleiter entfernen und den Austauschgleiter in die Bohrungen stecken, weitere Infos auf Seite 23.

## Gestell Stativ, Eisen schwarz



**Design-Stuhl**  
 Gestell Stativ, Eisen schwarz  
 Bezug Cord »Fjord«  
 B 48 H 88 T 59 Sh 50 cm

optional:

6351-04-44x fest, ohne Funktion  
 6361-04-44x 360° drehbar,  
 mit Rückholfunktion



**Design-Stuhl mit Armlehnen**  
 Gestell Stativ, Eisen schwarz  
 Bezug Cord »Fjord«  
 B 61 H 88 T 59 Sh 50 Alh 65 cm

optional:

6352-04-44x fest, ohne Funktion  
 6362-04-44x 360° drehbar,  
 mit Rückholfunktion



Für das Metallstativ bieten wir Filzgleiter gegen Mehrpreis:

**4052330** 4er Set  
**4052331** 16er Set  
**4052332** 24er Set



Der Filzgleiter wird auf den vorhandenen Gleiter gesteckt. Weitere Infos finden Sie auf Seite 23.

lieferbare Bezugstoffe: Stoffgruppe 1: Cord »Fjord«

**PFC free**  
 no perfluorocarbon

**OEKO TEX®**  
 STANDARD 100  
 SH015 129432  
 TESTEX



-440 Fjord anthra



-441 Fjord copper



-444 Fjord green

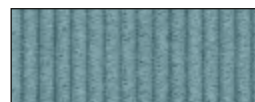

-445 Fjord ice-blue



-447 Fjord cream



-449 Fjord grey





Die Stativ-Stühle des Programms »BRISTOL« sind optional gegen Mehrpreis mit einer Drehfunktion lieferbar, siehe Übersicht Seite 82.



## Tischsystem »MONACO« / Stuhlsystem »BRISTOL«

### M713-86-078

#### Ausziehtisch

Charakterstarkes Eiche-Echtholz furnier, handwerklich verarbeitet, Platte mit trendigem Facettenprofil, Rechteck-Gestell aus schwarzem Metall, einseitig mit integrierten Rollen im Tischbein, Front-Slide mit Butterfly-Falteinlage 100 cm, 180 (280) x 100 cm, H 76 cm

lieferbare Tischmaße:

M713-86-076 160 (240) x 100 cm\*  
 M713-86-078 180 (280) x 100 cm  
 M713-86-080 200 (300) x 100 cm

\*Falteinlage 80 cm

Eine Übersicht aller lieferbaren Ausführungen des Tischprogramms »MONACO« finden Sie auf Seite 78.

### 6301-04-444

#### Design-Stuhl

Gestell Kufe, Eisen schwarz  
 Bezug Cord »Fjord green«  
 B 48 H 88 T 59 Sh 49 cm

### 6301-04-440

Bezug Cord »Fjord anthra«

### 6301-04-445

Bezug Cord »Fjord ice-blue«

### 6301-04-441

Bezug Cord »Fjord copper«

### 6352-04-447

#### Design-Armlehnenstuhl

Gestell Stativ, Eisen schwarz  
 Bezug Cord »Fjord creme«  
 B 61 H 88 T 59 Sh 49 Alh 65 cm

### 6352-04-449

Bezug Cord »Fjord grey«

lieferbare Bezugstoffe:

Stoffgruppe 1: Cord »Fjord«

440 »Fjord anthra«

441 »Fjord copper«

444 »Fjord green«

445 »Fjord ice-blue«

447 »Fjord creme«

449 »Fjord grey«



Optional bieten wir für ausgesuchte Gestelle Filzgleiter gegen Mehrpreis an. Verbindliche Informationen hierzu finden Sie auf Seite 23.



Keine Sonderausführungen möglich.

# Stuhlsystem »MERLOT«

## 3 Gestelle - mit und ohne Armlehnen

### Gestell Stativ - Eisen schwarz



#### Design-Schale ohne Armlehnen

Gestell Stativ, Eisen schwarz  
Bezug »Venice«  
B 48 H 90 T 60 Sh 50 cm

lieferbare Gestellausführungen:  
1131-04-85x fest  
1631-04-85x 180° drehbar,  
mit Rückholfunktion



Filzgleiter gegen Mehrpreis

**4052330: 4er Set**    **4052331: 16er Set**



#### Design-Schale mit Armlehnen

Gestell Stativ, Eisen schwarz  
Bezug »Venice«  
B 62 H 90 T 60 Sh 50 Alh 66 cm

lieferbare Gestellausführungen:  
1132-04-85x fest  
1632-04-85x 180° drehbar,  
mit Rückholfunktion



Der Filzgleiter wird auf den vorhandenen Gleiter gesteckt.

**4052332: 24er Set**

### Gestell Stativ - Massivholz



#### Design-Schale ohne Armlehnen

Gestell Stativ, Eiche massiv  
Bezug »Venice«  
B 48 H 90 T 60 Sh 50 cm

lieferbare Gestellausführungen:  
2131-xx-85x fest  
2631-xx-85x 180° drehbar,  
mit Rückholfunktion



#### Design-Schale mit Armlehnen

Gestell Stativ, Eiche massiv  
Bezug »Venice«  
B 62 H 89 T 60 Sh 49 Alh 66 cm

lieferbare Gestellausführungen:  
2132-xx-85x fest  
2632-xx-85x 180° drehbar,  
mit Rückholfunktion



### Schwingstuhl



#### Design-Schale ohne Armlehnen

Gestell Eisen schwarz  
Bezug »Venice«  
B 48 H 90 T 60 Sh 50 cm

lieferbare Gestellausführung:  
8131-04-85x Schwingstuhl

Alle Stühle erfüllen DIN-Richtwerte.  
Tests haben, bei sachgerechter Nutzung,  
eine maximale Belastung von 142 kg bestätigt.



#### Design-Schale mit Armlehnen

Gestell Eisen schwarz  
Bezug »Venice«  
B 62 H 90 T 60 Sh 50 Alh 66 cm

lieferbare Gestellausführung:  
8132-04-85x Schwingstuhl

#### lieferbare Bezugstoffe: Stoffgruppe 1: »Venice«



850 graphit

852 aubergine

854 blue

855 green

859 silver

#### lieferbare Holzausführungen: zu den Modellen 2131-/2631-/2132-/2632-



-49 Eiche bianco

-47 Wildeiche

-46 Barrique Eiche

Die Bestellnummer setzt sich wie folgt zusammen: Modell - Gestellausführung - Bezugstoff, z.B. 2132-79-859



Die Stativ-Stühle des Programms »MERLOT« sind optional gegen Mehrpreis mit einer Drehfunktion lieferbar, siehe Übersicht Seite 84.

180°

## Tisch »LYON« / Stuhlsystem »MERLOT«

**1663-79-057**

### Design-Tisch mit Synchronauszug

Oberteil Charakter-Eiche massiv  
mit Hydro-UV Hartwachs Öl finish  
Plattenprofil mit Facette  
Gestell Charakter-Eiche furniert,  
180 (225) x 90 cm, H 76 cm  
eine Einlegeplatte 45 cm,  
Bodenplatte schwarz

lieferbare Tischmaße:

1663-79-055 160 (205) x 90 cm  
1663-79-057 180 (225) x 90 cm

**8131-04-85\_**

### Design-Schwingstuhl

Gestell Eisen schwarz  
Bezug »Venice«  
B 48 H 90 T 60 Sh 50 cm

**2131-47-850**

### Design-Stuhl

Gestell Stativ, Eiche massiv  
Bezug »Venice graphit«  
B 48 H 90 T 60 Sh 49 cm

lieferbare Bezugstoffe /  
Stoffgruppe 1: »Venice«  
850 »Venice graphit«  
852 »Venice aubergine«  
854 »Venice blue«  
855 »Venice green«  
859 »Venice silver«

Alle Stühle erfüllen DIN-Richtwerte.  
Tests haben, bei sachgerechter  
Nutzung, eine maximale  
Belastung von 142 kg bestätigt. 🪑

Design-Tisch mit Synchronauszug  
und einer Einlegeplatte

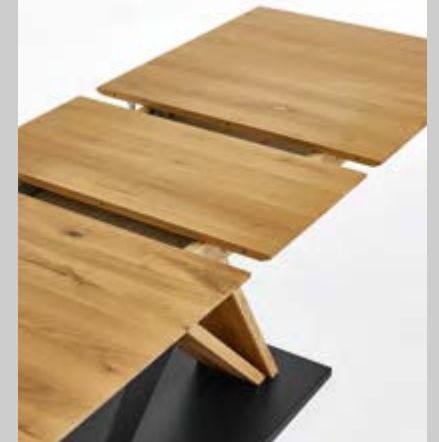

# Einzelbank »SOLO«

stylish Universalbank - passend zu vielen Stuhlmodellen



**44x8- Design-Bank »SOLO«**  
Gestell Kufe  
mit Micro-Taschenfederkern im Sitz

lieferbare Gestellausführungen:



**44x8-02-xxx**  
Edelstahl gebürstet



**44x8-04-xxx**  
Eisen schwarz

lieferbare Bankmaße:

4438-xx-xxx	160 cm
4448-xx-xxx	180 cm
4458-xx-xxx	200 cm
4468-xx-xxx	220 cm

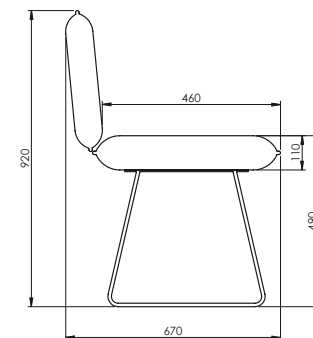

## Stoffgruppe 1:

Webstoff »Venice«



-850 graphit    -852 aubergine    -854 blue    -855 green    -859 silver

Webstoff »Sneak«

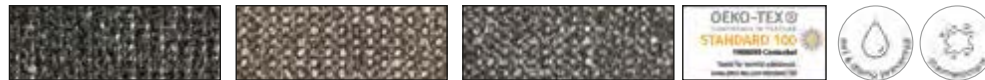

-860 anthrazit    -865 taupe    -869 grey

Microfaser »Aberdeen«



-420 anthrazit    -425 stone    -427 schlamm

Microfaser »Arizona«



-710 graphit    -719 platingrau

Microfaser »Gavin« in Lederdesign



-670 graphit    -671 curcuma    -675 lind    -676 cognac    -677 taupe    -679 silver



## Stoffgruppe 4: Echtleder »Arcade Plus«



-700 anthrazit    -701 espresso    -702 curcuma    -703 ocean    -704 bordeaux  
-705 moos-grün    -706 cognac    -707 lino    -708 nachtblau    -709 smoke-new



[www.blauer-engel.de/uz195](http://www.blauer-engel.de/uz195)

Die Bestellnummer setzt sich wie folgt zusammen: Bankmodell/Maß - Gestellausführung - Bezug z.B. 4448-04-709



Die Stühle des Programms »MERLOT« sind optional gegen Mehrpreis mit einer Drehfunktion lieferbar, siehe Übersicht Seite 84.

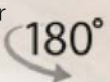

## Tisch »OAK EDITION« / Bankprogramm »SOLO« / Stuhlsystem »MERLOT«

### E183-79-078

#### Design-Tafel

Charakter-Eiche massiv geölt,  
Plattenkante Facette  
Gestell Trapezkufe, Metall schwarz  
180 x 100 cm, H 76 cm  
geeignet für 1-2 Ansteckplatten  
E173-

lieferbare Tischmaße:

E183-79-053	140 x 90 cm
E183-79-055	160 x 90 cm
E183-79-057	180 x 90 cm
E183-79-078	180 x 100 cm
E183-79-080	200 x 100 cm
E183-79-082	220 x 100 cm

lieferbare Holzausführungen:

- 47 Wildeiche massiv geölt
- 49 Eiche bianco massiv
- 79 Charakter-Eiche massiv geölt

### 4448-04-850

#### Design-Bank

Kufengestell Eisen schwarz  
Bezug »Venice graphit«  
Sitz mit Micro-Taschenfederkern  
B 180 H 92 T 67 Sh 49 cm

lieferbare Bankmaße:

4438-04-850	160 cm
4448-04-850	180 cm
4458-04-850	200 cm
4468-04-850	220 cm

Eine Übersicht aller lieferbaren Bänke des Programms »SOLO« finden Sie auf Seite 86.

### 1132-04-852

#### Design-Armlehnenstuhl

Flachstahl-Stativ Eisen schwarz  
Bezug »Venice aubergine«  
B 62 H 90 T 60 Sh 50 Alh 66 cm

### 1132-04-855

Bezug »Venice green«

### 2132-47-854

#### Design-Armlehnenstuhl

Stativ-Gestell Eiche massiv  
Bezug »Venice blue«  
B 62 H 89 T 60 Sh 49 Alh 66 cm

### 2132-47-859

Bezug »Venice silver«

lieferbare Bezugstoffe:

Stoffgruppe 1: »Venice«  
850 / 852 / 854 / 855 / 859

Optional bieten wir für aus-  
gesuchte Gestelle Filzgleiter  
gegen Mehrpreis an.  
Infos auf Seite 23.



# Stuhlsystem »CHIANTI«

2 Sitzschalen - 2 Stativgestelle - optional mit oder ohne Drehfunktion

## Gestell Stativ - Eisen schwarz



### Sitzschale ohne Armlehnen

Gestell Stativ, Eisen schwarz  
Bezugskombination  
Schalen-Innenseite Leder »Napoli« /  
Schalen-Außenseite Webstoff »Tirol«  
B 47 H 90 T 60 Sh 50 cm

#### lieferbare Gestellausführungen:

6581-04-94x fest  
6781-04-94x 180° drehbar,  
mit Rückholfunktion



### Sitzschale mit Armlehnen

Gestell Stativ, Eisen schwarz  
Bezugskombination  
Schalen-Innenseite Leder »Napoli« /  
Schalen-Außenseite Webstoff »Tirol«  
B 62 H 90 T 60 Sh 50 Alh 66 cm

#### lieferbare Gestellausführungen:

6582-04-94x fest  
6782-04-94x 180° drehbar,  
mit Rückholfunktion



Filzgleiter gegen Mehrpreis:

4052330 4er Set  
4052331 16er Set  
4052332 24er Set



Der Filzgleiter wird auf den vorhandenen Gleiter gesteckt.

## Gestell Stativ - Massivholz



### Sitzschale ohne Armlehnen

Gestell Stativ, Eiche massiv  
Bezugskombination  
Schalen-Innenseite Leder »Napoli« /  
Schalen-Außenseite Webstoff »Tirol«  
B 47 H 89 T 60 Sh 49 cm

#### lieferbare Gestellausführungen:

6591-47-94x fest  
6791-47-94x 180° drehbar,  
mit Rückholfunktion



### Sitzschale mit Armlehnen

Gestell Stativ, Eiche massiv  
Bezugskombination  
Schalen-Innenseite Leder »Napoli« /  
Schalen-Außenseite Webstoff »Tirol«  
B 62 H 89 T 60 Sh 49 Alh 66 cm

#### lieferbare Gestellausführungen:

6592-47-94x fest  
6792-47-94x 180° drehbar,  
mit Rückholfunktion



### lieferbare Bezugskombinationen:

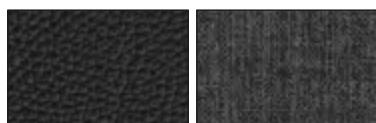

-940 Napoli schwarz / Tirol graphit



-941 Napoli mocca / Tirol taupe

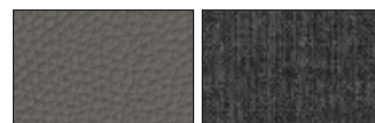

-948 Napoli schiefergrau / Tirol graphit



-949 Napoli stone / Tirol taupe

Die Bestellnummer setzt sich wie folgt zusammen: Modell - Gestellausführung - Bezugskombination, z.B. 6791-47-941



Die Stühle des Programms »CHIANTI« sind optional gegen Mehrpreis mit einer Drehfunktion lieferbar, siehe Übersicht Seite 88.



## Programm »ATELIER« / Tisch »MARINA« / Stuhlsystem »CHIANTI«

### 5073-79-078

#### Hochwert-Tafel m. Front-Slide

Platte Charakter-Eiche massiv geölt, Facettenprofil, Gestell Trapezkufe, Eisen schwarz 180 (280) x 95 cm, H 76 cm, eine Falteinlage 100 cm, Kufengestell mit integrierten Rollen

lieferbare Tischmaße:

5073-79-078 180 (280) x 95 cm  
5073-79-080 200 (300) x 95 cm

lieferbare Holzausführungen:

-79 Charakter-Eiche massiv geölt  
-83 Wild-Nussbaum massiv geölt

Eine Tischübersicht des Programms »MARINA« finden Sie auf Seite 108.

### 6581-04-941

#### Design-Stuhl

Gestell Stativ, Eisen schwarz  
Schalen-Innenseite Leder »Napoli mocca«, Schalen-Außenseite Webstoff »Tirol taupe«  
B 47 H 90 T 60 Sh 50 cm

Optional bieten wir für aus-  
gesuchte Gestelle Filzgleiter  
gegen Mehrpreis an.

Verbindliche Informationen hierzu  
finden Sie auf Seite 88.



### 6592-47-948

#### Design-Stuhl mit Armlehnen

Gestell Stativ, Eiche massiv  
Schalen-Innenseite Leder »Napoli schiefergrau«, Schalen-Außenseite Webstoff »Tirol graphit«  
B 62 H 89 T 60 Sh 49 Alh 66 cm

lieferbare Bezugskombinationen /  
Stoffgruppe 3:

innen Leder »Napoli«  
außen Webstoff »Tirol«  
940 »Napoli schwarz«/»Tirol graphit«  
941 »Napoli mocca«/»Tirol taupe«  
948 »Napoli schiefergrau«/»Tirol graphit«  
949 »Napoli stone«/»Tirol taupe«

### 5874-39-000

#### 5er Regal

Charakter-Eiche massiv leicht  
gebürstet, Leiterwangen Stahl  
schwarz pulverbeschichtet  
B 55 H 190 T 44 cm

### 5974-39-000

#### 5er Regal / Stauraum

Charakter-Eiche massiv leicht  
gebürstet, Leiterwangen Stahl  
schwarz pulverbeschichtet  
B 55 H 190 T 44 cm

## Tischmodell »ANCONA«

moderner Design-Tisch mit praktischem Synchronauszug



### 2383-79-xxx Design-Ausziehtisch

Platte 20 mm mit Facette,  
Charakter-Eiche massiv geölt,  
Faserverlauf quer,  
eine Zentral-Butterfly mit  
Komfort-Beschlag 60 cm,  
Gestell Eisen schwarz, H 76 cm

#### lieferbare Tischmaße:

2383-79-078	180 (240) x 100 cm
2383-79-080	200 (260) x 100 cm
2383-79-082	220 (280) x 100 cm

#### lieferbare Holzausführung:



-79 Charakter-Eiche massiv geölt

## Stuhlsystem »LATINA«

Komfort-Schalensessel mit Designsteppung

Stativ, Eisen schwarz



### Komfort-Schalensessel mit Design-Steppung

Gestell Stativ, Eisen schwarz  
Bezug Microfaser »Arizona«  
B 61 H 92 T 67 Sh 50 Alh 66 cm

#### optional:

4072-04-71x Gestell fest  
4172-04-71x 360° drehbar mit  
Rückholfunktion

Stativ, Eiche massiv



### Komfort-Schalensessel mit Design-Steppung

Gestell Stativ, Eiche massiv  
Bezug Microfaser »Arizona«  
B 61 H 92 T 67 Sh 50 Alh 66 cm

#### optional:

4072-47-71x Gestell fest  
4172-47-71x 180° drehbar mit  
Rückholfunktion

#### lieferbare Bezugstoffe:

Stoffgruppe 1:

Microfaser »Arizona«



710 Arizona graphit



719 Arizona platingrau

Für das Metallstativ bieten wir  
Filzgleiter gegen Mehrpreis:

4052330 4er Set

4052331 16er Set

4052332 24er Set



Der Filzgleiter wird auf den  
vorhandenen Gleiter gesteckt.





Die Stativ-Stühle des Programms »LATINA« sind optional gegen Mehrpreis mit einer Drehfunktion lieferbar, siehe Übersicht Seite 90.

## Tisch »ANCONA« / Stuhlsystem »LATINA«

**2383-79-080**

### Design-Ausziehtisch

Platte 20 mm mit Facette, Charakter-Eiche massiv geölt, Faserverlauf quer eine Zentral-Butterfly mit Komfort-Beschlag 60 cm, Gestell Eisen schwarz, 200 (260) x 100 cm, H 76 cm

lieferbare Tischmaße:

2383-79-078 180 (240) x 100 cm  
2383-79-080 200 (260) x 100 cm  
2383-79-082 220 (280) x 100 cm

lieferbare Holzausführung:

-79 Charakter-Eiche massiv geölt

**4072-04-719**

### Komfort-Schalensessel

mit Design-Steppung, Bezug Microfaser »Arizona platingrau«  
Gestell Stativ Eisen schwarz  
B 61 H 92 T 67 Sh 50 Alh 66 cm

**4172-04-719**

### Komfort-Schalensessel

mit Design-Steppung, Bezug Microfaser »Arizona platingrau«  
Gestell Stativ Eisen schwarz  
360° drehbar mit Rückholfunktion  
B 61 H 92 T 67 Sh 50 Alh 66 cm

**4072-47-710**

### Komfort-Schalensessel

mit Design-Steppung, Bezug Microfaser »Arizona graphit«  
Gestell Stativ Eiche massiv  
B 61 H 92 T 67 Sh 50 Alh 66 cm

**4172-47-710**

### Komfort-Schalensessel

mit Design-Steppung, Bezug Microfaser »Arizona graphit«  
Gestell Stativ Eiche massiv  
180° drehbar mit Rückholfunktion  
B 61 H 92 T 67 Sh 50 Alh 66 cm

lieferbare Bezugstoffe:

Stoffgruppe 1: Microfaser »Arizona«  
710 »Arizona graphit«  
719 »Arizona platingrau«

Optional bieten wir für aus-  
gesuchte Gestelle Filzgleiter  
gegen Mehrpreis an.

Verbindliche Informationen hierzu  
finden Sie auf Seite 90.



## Tisch- und Stuhlprogramm »ATELIER«



### 8143-79-xxx Design-Tisch

Platte massiv mit Facettenprofil  
Gestell Eisen schwarz

lieferbare Tischmaße:

8143-xx-053	140 x 90 cm
8143-xx-055	160 x 90 cm
8143-xx-078	180 x 100 cm
8143-xx-080	200 x 100 cm
8143-xx-082	220 x 100 cm

### lieferbare HolzAusführungen:



-69- Eiche schwarz  
transparent lackiert



-79- Charakter-Eiche  
massiv geölt

Die Bestellnummer setzt sich wie folgt zusammen:  
Modell - HolzAusführung - Maß, z.B. 8143-69-078

## Stuhl »PACO«

### Schalensessel - optional mit oder ohne Drehfunktion



Filzgleiter  
gegen Mehrpreis:  
(nur für Metallstativ)

4052330	4er Set
4052331	16er Set
4052332	24er Set

Der Filzgleiter wird  
auf den vorhandenen  
Gleiter gesteckt.

lieferbare Echtleder: Stoffgruppe 3: Leder »Napoli«



-980 schwarz   -981 mocca   -984 atlantic   -985 oliv-grün   -989 stone   -990 anthrazit   -993 rubin   -994 senf   -995 apple   -997 lichtgrau   -998 schiefergrau

### Formschaum-Schalensessel

mit Quereinzug im Rücken  
Gestell Stativ, Eisen schwarz oder Massivholz  
Bezug Echtleder »Napoli«  
B 61 H 85 T 62 Sh 49 Alh 65 cm

### lieferbare Ausführungen:

6672-xx-xxx	fest
6772-xx-xxx	180° drehbar, mit Rückholfunktion



Die Bestellnummer setzt sich wie folgt zusammen:  
Modell - Gestellausführung - Bezug, z.B. 6672-04-997

### lieferbare Gestellausführungen:



-04 Eisen schwarz   -47 Eiche massiv   -49 Eiche bianco   -83 Wild-Nussbaum



Die Stühle des Programms »PACO« sind optional gegen Mehrpreis mit einer Drehfunktion lieferbar, siehe Übersicht Seite 92.



## Tisch »ATELIER« / Stuhl »PACO«

### 8143-79-078

#### Design-Tisch

Platte Charakter-Eiche massiv geölt, Facettenprofil, Gestell Eisen schwarz  
180 x 100 cm, H 76 cm

lieferbare Tischmaße:

8143-79-053	140 x 90 cm
8143-79-055	160 x 90 cm
8143-79-078	180 x 100 cm
8143-79-080	200 x 100 cm
8143-79-082	220 x 100 cm

Eine Übersicht aller lieferbaren Ausführungen des Tisches »ATELIER« finden Sie auf Seite 92.

### 6672-04-997

#### Formschaum-Schalensessel

mit Quereinzug im Rücken  
Gestell Metallstativ, Eisen schwarz  
Leder »Napoli lichtgrau«  
B 61 H 85 T 62 Sh 49 Alh 65 cm

### 6772-04-997

#### Formschaum-Schalensessel

mit Quereinzug im Rücken  
Gestell Metallstativ, Eisen schwarz  
Leder »Napoli lichtgrau«  
180° drehbar mit Rückholfunktion  
B 61 H 85 T 62 Sh 49 Alh 65 cm

lieferbare Lederbezüge / Stoffgruppe 3: Leder »Napoli«

- 980 »Napoli schwarz«
- 981 »Napoli mocca«
- 984 »Napoli atlantic«
- 985 »Napoli oliv grün«
- 989 »Napoli stone«
- 990 »Napoli anthrazit«
- 993 »Napoli rubin«
- 994 »Napoli senf«
- 995 »Napoli apple«
- 997 »Napoli lichtgrau«
- 998 »Napoli schiefergrau«

Optional bieten wir für ausgesuchte Gestelle Filzgleiter gegen Mehrpreis an. Infos auf Seite 92.



6772-47-997

# Tisch- und Bankprogramm »TREE-TOP«

## Design-Baumtische und Bänke



**Design-Baumtisch 3583-**  
massiv mit Baumkante, 40 mm  
Gestell Hohlwange,  
schwarz pulverbeschichtet,  
Höhe 77 cm

lieferbare Tischmaße:

3583-xx-078	180 x 100 cm
3583-xx-080	200 x 100 cm
3583-xx-082	220 x 100 cm
3583-xx-084	240 x 100 cm

**lieferbare Holzausführungen:**



-39 Charakter-Eiche massiv  
geölt, gebürstet



**Design-Baumbank 3587-**  
massiv mit Baumkante, 40 mm  
Gestell Hohlwange,  
schwarz pulverbeschichtet  
Sitzhöhe 47 cm, Breite 40 cm

lieferbare Bankmaße:

3587-xx-180	180 cm
3587-xx-200	200 cm
3587-xx-220	220 cm
3587-xx-240	240 cm



-60 Charakter-Kernbuche massiv  
Komfort-Oberfläche geölt, geschliffen



-83 Wild-Nussbaum massiv geölt



**Tisch- und Sitzplatte  
mit Baumkante  
(technisch  
nachempfunden)**  
Toleranz: Breite +/- 3 cm

Die Bestellnummer setzt sich wie folgt zusammen:  
Modell - Holzausführung - Maß, z.B. 3583-39-080

## Schalensessel »COPPA«

Filzgleiter  
gegen Mehrpreis:  
(nur für Metallstativ)

4052330	4er Set
4052331	16er Set
4052332	24er Set

Der Filzgleiter wird  
auf den vorhandenen  
Gleiter gesteckt.



1772-



1742-

Schalensessel  
Ergo-Schale in Formschaum  
Stativ-Gestell Eisen schwarz oder Massivholz  
Bezug »Messina« / »Bellagio«  
B 60 H 83 T 64 Sh 48 Alh 65 cm

lieferbare Ausführungen:

1772-xx-xxx	fest
1742-xx-xxx	180° drehbar, mit Rückholfunktion



Die Bestellnummer setzt sich wie folgt zusammen:  
Modell - Gestellausführung - Bezug, z.B. 1772-04-244  
Das Stativ-Gestell -47 Wildeiche der Stühle 1772- / 1742-  
ist kompatibel zu der Holzausführung -39 Charakter-Eiche.

**lieferbare Bezugstoffe:** Stoffgruppe 1: »Messina«

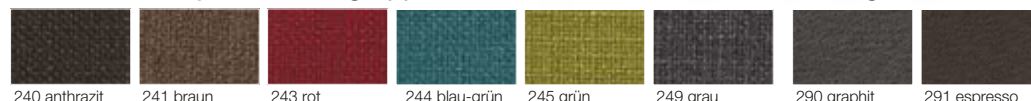

240 anthrazit 241 braun 243 rot 244 blau-grün 245 grün 249 grau 290 graphit 291 espresso

»Bellagio«



-04 Eisen schwarz -47 Eiche massiv -49 Eiche bianco -83 Wild-Nussbaum



Die Stühle des Programms »COPPA« sind optional gegen Mehrpreis mit einer Drehfunktion lieferbar, siehe Übersicht Seite 94.



## Tischprogramm »TREE-TOP« / Stuhlprogramm »COPPA«

### 3583-39-080

#### Design-Baumtisch

Charakter-Eiche massiv geölt, gebürstet, mit Baumkante 40 mm (technisch nachempfunden), Gestell Hohlwange schwarz, pulverbeschichtet, 200 x 100 cm, H 77 cm

lieferbare Tischmaße:

3583-39-078	180 x 100 cm
3583-39-080	200 x 100 cm
3583-39-082	220 x 100 cm
3583-39-084	240 x 100 cm

Eine Übersicht aller lieferbaren Tisch- und Bankausführungen finden Sie auf Seite 94.

### 3587-39-200

#### Design-Baumbank

Charakter-Eiche massiv geölt, gebürstet, mit Baumkante 40 mm (technisch nachempfunden), Gestell Hohlwange schwarz, pulverbeschichtet, 200 cm, Sh 47 cm

lieferbare Bankmaße:

3587-39-180	180 cm
3587-39-200	200 cm
3587-39-220	220 cm
3587-39-240	240 cm

### 1772-47-24\_

#### Schalensessel

Ergo-Schale in Formschaum  
Stativ-Gestell Wildeiche massiv  
Bezug »Messina«  
B 60 H 83 T 64 Sh 48 Alh 65 cm

### 1742-47-24\_

#### Schalensessel

Ergo-Schale in Formschaum  
Stativ-Gestell Wildeiche massiv  
180° drehbar, mit Rückholfunktion  
Bezug »Messina«  
B 60 H 83 T 64 Sh 48 Alh 65 cm

Die Holzausführung -47 Wildeiche geölt der Stühle 1772- / 1742- ist kompatibel zu den Holzausführungen -39 Charakter-Eiche gebürstet und -79 Charakter-Eiche geölt

lieferbare Bezugstoffe /  
Stoffgruppe 1: »Messina«  
240 »Messina anthrazit«  
241 »Messina braun«  
243 »Messina rot«  
244 »Messina blau-grün«  
245 »Messina grün«  
249 »Messina grau«

Stoffgruppe 1: »Bellagio«  
290 »Bellagio graphit«  
291 »Bellagio espresso«



Die Stativ-Stühle des Programms »LAGOS« sind optional gegen Mehrpreis mit einer Drehfunktion lieferbar, 

## Tisch »GÖTEBORG« / Stuhl »LAGOS« / Regalsystem »FRANCO«

**1753-79-130**

### Puristischer Design-Tisch

Organische Massivholzplatte mit Facettenprofil in Charakter-Eiche massiv geölt, 4 Tischbeine aus Metall, schwarz, Ø 130 cm, H 76 cm

lieferbare Tischmaße:  
1753-79-130 Ø 130 cm

Eine Übersicht aller lieferbaren Tische des Programms »GÖTEBORG« finden Sie auf Seite 100.

**4002-04-869**

### Schalensessel

Gestell Stativ, Eisen schwarz  
Bezug Webstoff »Sneak grey«  
B 58 H 81 T 62 Sh 49 Alh 66 cm

**4102-04-860**

### Schalensessel

Gestell Stativ, Eisen schwarz  
Bezug Webstoff »Sneak anthrazit«  
360° drehbar mit Rückholfunktion  
B 58 H 81 T 62 Sh 49 Alh 66 cm

lieferbare Bezugstoffe:  
Stoffgruppe 1: Webstoff »Sneak«  
860 »Sneak anthrazit«  
865 »Sneak taupe«  
869 »Sneak grey«



Optional bieten wir für ausgesuchte Gestelle Filzgleiter gegen Mehrpreis an. Verbindliche Informationen hierzu finden Sie auf Seite 23.



**1574-44-000**

### Regal

Balkeneiche natur massiv mit Wachs-Effekt-Oberfläche, strukturgehobelt Metallrahmengestell in schwarz  
B 85 H 158 T 36 cm

**1514-44-000**

### Regal

Balkeneiche natur massiv mit Wachs-Effekt-Oberfläche, strukturgehobelt Metallrahmengestell in schwarz  
B 85 H 108 T 36 cm

Eine Übersicht des Regalsystems »FRANCO« finden Sie auf Seite 46.



Die Stuhl-Stühle des Programms »LAGOS« sind optional gegen Mehrpreis mit einer Drehfunktion lieferbar. 

## Tisch »DAVOS« / Stuhl »LAGOS«

**2223-79-078**

### Puristischer Front-Slide Tisch

Filigrane Massivholzplatte  
Charakter-Eiche geölt, mit Falzkante  
kubisches Gestell Metall schwarz  
eine Falteinlage Massivholz 100 cm  
180 (280) x 100 cm, H 76 cm

lieferbare Tischmaße:

2223-79-078 180 (280) x 100 cm  
2223-79-080 200 (300) x 100 cm

lieferbare Holzausführung:

-79 Charakter-Eiche massiv geölt

**4002-04-869**

### Schalensessel

Gestell Stativ, Eisen schwarz  
Bezug Webstoff »Sneak grey«  
B 58 H 81 T 62 Sh 49 Alh 66 cm

**4102-04-860**

### Schalensessel

Gestell Stativ, Eisen schwarz  
Bezug Webstoff »Sneak anthrazit«  
360° drehbar mit Rückholfunktion  
B 58 H 81 T 62 Sh 49 Alh 66 cm

lieferbare Bezugstoffe:

Stoffgruppe 1: Webstoff »Sneak«  
860 »Sneak anthrazit«  
865 »Sneak taupe«  
869 »Sneak grey«



Optional bieten wir für aus-  
gesuchte Gestelle Filzgleiter  
gegen Mehrpreis an.



Verbindliche Informationen hierzu  
finden Sie auf Seite 23.

Puristischer Front-Slide Tisch,  
eine Falteinlage 100 cm



# Tischsystem »ENJOY«

## Design-Tisch – optional mit oder ohne Auszugsfunktion

### feste Platte, ohne Funktion



### 4753- Design-Tisch

Oberteil Massivholz, 30 mm Facette  
Gestell Eisen schwarz

#### lieferbare Tischmaße:

4753-xx-078	180 x 100 cm
4753-xx-080	200 x 100 cm
4753-xx-082	220 x 100 cm

### mit beidseitigem Lift-Auszug à 50 cm



### 4773- Design-Ausziehtisch

Oberteil Massivholz, 30 mm Facette  
Gestell Eisen schwarz  
mit beidseitigem Lift-Auszug à 50 cm

#### lieferbare Tischmaße:

4773-xx-078	180 (280) x 100 cm
4773-xx-080	200 (300) x 100 cm
4773-xx-082	220 (320) x 100 cm



### lieferbare Holzausführungen:



-46 Barrique-Eiche massiv gebürstet/geölt



-39 Charakter-Eiche massiv gebürstet/geölt

Die Bestellnummer setzt sich wie folgt zusammen: Modell - Holzausführung - Maß z.B. 4753-39-080





Die Stühle des Programms »MERLOT« sind optional gegen Mehrpreis mit einer Drehfunktion lieferbar, siehe Übersicht Seite 84.



## Tisch »ENJOY« / Stuhlsystem »MERLOT«

### 4753-39-080

#### Design-Tisch

Platte Charakter-Eiche massiv  
geölt / gebürstet, 30 mm mit Facette  
Gestell Eisen schwarz  
200 x 100 cm, H 76 cm

lieferbare Tischmaße:

4753-39-078 180 x 100 cm  
4753-39-080 200 x 100 cm  
4753-39-082 220 x 100 cm

Eine Übersicht aller lieferbaren Tische des Programms »ENJOY« finden Sie auf Seite 98.

### 2132-47-859

#### Design-Armlehnenstuhl

Stativ-Gestell Eiche massiv  
Bezug »Venice silver«  
B 62 H 89 T 60 Sh 49 Alh 66 cm

### 2632-47-850

#### Design-Armlehnenstuhl

Stativ-Gestell Eiche massiv  
Bezug »Venice graphit«  
180° drehbar mit Rückholfunktion  
B 62 H 89 T 60 Sh 49 Alh 66 cm

lieferbare Bezugstoffe:

Stoffgruppe 1: Webstoff »Venice«  
850 »Venice graphit«  
852 »Venice aubergine«  
854 »Venice blue«  
855 »Venice green«  
859 »Venice silver«

### 2631-47-859 (Abb. rechts)

#### Design-Stuhl

Stativ-Gestell Eiche massiv  
Bezug »Venice silver«  
180° drehbar mit Rückholfunktion  
B 48 H 90 T 60 Sh 49 cm



# Tischsystem »GÖTEBORG«

puristische Design-Tische aus massiver Charakter-Eiche

Design-Tisch, rund



## 1753- Puristischer Design-Tisch

Organische Massivholzplatte mit Facettenprofil  
in Charakter-Eiche geölt,  
4 Tischbeine aus Metall, schwarz  
Tischhöhe 76 cm

lieferbare Tischmaße:

1753-79-130 Ø 130 cm

**lieferbare HolzAusführung:**



-79 Charakter-Eiche massiv, geölt

Design-Tisch, bootsförmig



## 1743- Puristischer Design-Tisch

Organische Massivholzplatte mit Facettenprofil  
in Charakter-Eiche geölt,  
4 Tischbeine aus Metall, schwarz  
Tischhöhe 76 cm

lieferbare Tischmaße:

1743-79-078 180 x 100 cm

1743-79-080 200 x 100 cm

1743-79-082 220 x 100 cm



Abbildung rechts

**Tisch »GÖTEBORG« 1753-79-130**

**mit Stühlen aus dem**

**Programm »COLORADO«**

**9641-04-919, 9642-04-919,**

**9941-47-919, 9942-47-919**

(weitere Stuhlinfos auf den Seiten 102-103)



## Programm »GÖTEBORG« / Stuhl »LOMO«

**1743-79-078**

### Puristischer Design-Tisch

Organische Massivholzplatte mit Facettenprofil in Charakter-Eiche geölt, 4 Tischbeine aus Metall, schwarz  
180 x 100 cm, H 76 cm

lieferbare Tischmaße:

1743-79-078 180 x 100 cm  
1743-79-080 200 x 100 cm  
1743-79-082 220 x 100 cm

Eine Übersicht aller lieferbaren Tische des Programms »GÖTEBORG« finden Sie auf Seite 100.

**7262-04-112** 

### Armlehnenstuhl mit Kissendoppel

Stativ-Gestell Eisen schwarz  
180° drehbar mit Rückholfunktion  
Bezug Cord »Norway sand«  
Sitz mit Micro-Taschenfederkern  
B 60 H 90 T 68 Sh 49 Alh 63 cm

lieferbare Bezugstoffe:

Stoffgruppe 1: Cord »Norway«  
112 »Norway sand«

**PFC free**  **STANDARD 100**  
no perfluorocarbon SH015 129432 TESTEX

Optional bieten wir für ausgesuchte Gestelle Filzgleiter gegen Mehrpreis an. Verbindliche Informationen hierzu finden Sie auf Seite 23.



Der Tisch »GÖTEBORG« ist auch als runder Tisch lieferbar  
**1753-79-130**



# Stuhlsystem »COLORADO TREND-LINE«

## Design-Sessel optional mit und ohne Armlehnen



**9x41-02-xxx**

**9x42-02-xxx**

Gestell Stativ, Edelstahl gebürstet  
B 49/62 H 92 T 60 Sh 49 Alh 65 cm  
Filzgleiter gegen Mehrpreis\*\* (Infos s. Seite 103).

### Stativ-Gestell, fest:

9641-02-xxx ohne Armlehnen

9642-02-xxx mit Armlehnen

### 180° drehbar mit Rückholfunktion

9741-02-xxx ohne Armlehnen

9742-02-xxx mit Armlehnen



**9x41-04-xxx**

**9x42-04-xxx**

Gestell Stativ, Eisen schwarz  
B 49/62 H 92 T 60 Sh 49 Alh 65 cm  
Filzgleiter gegen Mehrpreis\*\* (Infos s. Seite 103).

### Stativ-Gestell, fest:

9641-04-xxx ohne Armlehnen

9642-04-xxx mit Armlehnen

### 180° drehbar mit Rückholfunktion

9741-04-xxx ohne Armlehnen

9742-04-xxx mit Armlehnen



**9x41-xx-xxx**

**9x42-xx-xxx**

Gestell Stativ, Massivholz  
B 49/62 H 92 T 60 Sh 49 Alh 65 cm  
Holzausführungen s. Seite 103.

### Stativ-Gestell, fest:

9841-xx-xxx ohne Armlehnen

9842-xx-xxx mit Armlehnen

### 180° drehbar mit Rückholfunktion

9941-xx-xxx ohne Armlehnen

9942-xx-xxx mit Armlehnen



## passende Polsterbänke



**01x7-** Designbank

-02 Kufengestell Edelstahl gebürstet  
-04 Kufengestell Eisen schwarz  
mit Micro-Taschenfederkern im Sitz,  
H 90 T 66 Sh 50 cm

### lieferbare Bankmaße:

0117-xx-xxx 160 cm

0127-xx-xxx 180 cm

0137-xx-xxx 200 cm

0147-xx-xxx 220 cm

0157-xx-xxx 240 cm



**07x8-** Komfortbank mit Armlehnen

4-Fußgestell Massivholz,  
mit Wellenfederung im Sitz,  
H 94 T 62 Sh 50 cm

### lieferbare Bankmaße:

0718-xx-xxx 165 cm

0728-xx-xxx 185 cm

0738-xx-xxx 205 cm

Wellen-  
Federung

## Sitzschale »SIT«



**1275-00-xxx**

B 45 H 47 T 56 cm

## Stoffgruppe 1: Microfaser »Nirvana«



-901 dunkelbraun

-903 rot

-904 dunkelblau

-906 braun

-907 beige

-909 schlamm

## Microfaser in Lederdesign »Atlantis«



-910 anthrazit

-911 havanna  
braun

-912 graphit

-914 sand

-919 grau

## Webstoff »Malea-R« aus 100% PET-Recycling

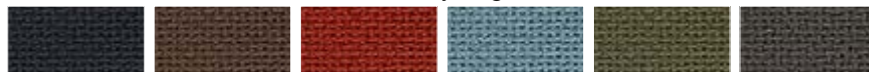

-690 graphit

-691 schoko

-693 terracotta

-694 eisblau

-695 oliv

-697 schlamm



Das Produktvideo mit  
allen weiteren Informationen  
finden Sie hier

## Stoffgruppe 3: Leder »Napoli«

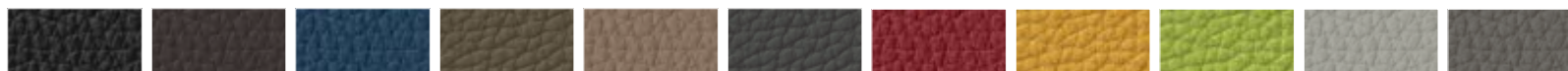

-980 schwarz

-981 mocca

-984 atlantic

-985 oliv-grün

-989 stone

-990 anthrazit

-993 rubin

-994 senf















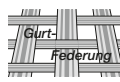

-995 apple

-997 lichtgrau

-998 schiefergrau

# Stuhlsystem »COLORADO EDITION«

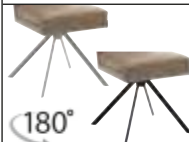
## 15 Gestelle - 4 Polsterschalen mit oder ohne Armlehnen

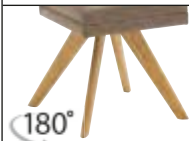
Ausführung Gestelle	Ausführung Polster					Holzausführungen:
		Sitzpolster B 46 H 98 T 58 Sh 49 cm	AL-Polster B 61 H 95 T 60 Sh 49 cm	Sitzpolster m. Griff* B 46 H 98 T 58 Sh 49 cm	AL-Polster m. Griff* B 61 H 95 T 60 Sh 49 cm	
	<b>Schwinger, Flachstahl</b>					*Die Griffe sind immer in derselben Ausführung wie das Gestell.
	-02 Edelstahl gebürstet	0141-02-xxx	0142-02-xxx	0151-02-xxx	0152-02-xxx	
	-04 Eisen schwarz	0141-04-xxx	0142-04-xxx	0151-04-xxx	0152-04-xxx	
	<b>4-Fuß, Quadratrohr</b>					<b>ALLE SITZE MIT GURT-FEDERUNG!</b> 
	-02 Edelstahl gebürstet	0341-02-xxx	0342-02-xxx	0351-02-xxx	0352-02-xxx	
	-04 Eisen schwarz	0341-04-xxx	0342-04-xxx	0351-04-xxx	0352-04-xxx	
	<b>4-Fuß, Rundrohr</b>					** Filzgleiter gegen Mehrpreis für Modelle mit Metall-Stativ <b>4052330 4er Set</b> <b>4052331 16er Set</b> <b>4052332 24er Set</b> 
	-02 Edelstahl gebürstet	0541-02-xxx	0542-02-xxx	0551-02-xxx	0552-02-xxx	
	-04 Eisen schwarz	0541-04-xxx	0542-04-xxx	0551-04-xxx	0552-04-xxx	
	<b>Schwinger, Rundrohr</b>					<b>Barstuhl</b> 9811-xx-xxx / SH 81 cm <b>Tresenstuhl</b> 9801-xx-xxx / SH 71 cm 
	-02 Edelstahl gebürstet	0641-02-xxx	0642-02-xxx	0651-02-xxx	0652-02-xxx	
	-04 Eisen schwarz	0641-04-xxx	0642-04-xxx	0651-04-xxx	0652-04-xxx	
	<b>4-Fuß, Massivholz</b>					<b>Barsessel</b> 9812-xx-xxx / SH 81 cm <b>Tresensessel</b> 9802-xx-xxx / SH 71 cm 
	-54 / -47 / -49	0741-xx-xxx	0742-xx-xxx	0751-xx-xxx	0752-xx-xxx	
	-83	0741-83-xxx	0742-83-xxx	0751-83-xxx	0752-83-xxx	
	<b>Stativ, Metall**, fest, ohne Funktion</b>					-47- Eiche massiv -69- massiv, schwarz lackiert
	-02 Edelstahl gebürstet	9241-02-xxx	9242-02-xxx	9251-02-xxx	9252-02-xxx	
	-04 Eisen schwarz	9241-04-xxx	9242-04-xxx	9251-04-xxx	9252-04-xxx	
	<b>Stativ, Metall**, 180° drehbar mit Rückholfunktion</b>					<b>Barstuhl</b> Säulengestell mit Liftfunktion 
	-02 Edelstahl gebürstet	9341-02-xxx	9342-02-xxx	9351-02-xxx	9352-02-xxx	
	-04 Eisen schwarz	9341-04-xxx	9342-04-xxx	9351-04-xxx	9352-04-xxx	
	<b>Stativ, Massivholz, fest</b>					-02- Edelstahl gebürstet -04- Eisen schwarz 0121-02-xxx 0121-04-xxx
	-54 / -47 / -49	9441-xx-xxx	9442-xx-xxx	9451-xx-xxx	9452-xx-xxx	
	-83	9441-83-xxx	9442-83-xxx	9451-83-xxx	9452-83-xxx	
	<b>Stativ, Massivholz, 180° drehbar mit Rückholfunktion</b>					-02- Edelstahl gebürstet -04- Eisen schwarz 0121-02-xxx 0121-04-xxx
	-54 / -47 / -49	9541-xx-xxx	9542-xx-xxx	9551-xx-xxx	9552-xx-xxx	
	-83	9541-83-xxx	9542-83-xxx	9551-83-xxx	9552-83-xxx	



Alle Stühle erfüllen DIN-Richtwerte. Tests haben, bei sachgerechter Nutzung, eine maximale Belastung von 142 kg bestätigt.



## Programm »COLORADO« / »OAK EDITION«

### E113-47-078

#### Design-Tafel

Wildeiche massiv geölt  
Plattenkante Facette  
Gestell Trapezkufe Edelstahl gebürstet  
180 x 100 cm, H 76 cm  
geeignet für 1-2 Ansteckplatten E173-

lieferbare Tischmaße:

E113-47-053	140 x 90 cm
E113-47-055	160 x 90 cm
E113-47-057	180 x 90 cm
E113-47-078	180 x 100 cm
E113-47-080	200 x 100 cm
E113-47-082	220 x 100 cm

### E173-47-000

#### Ansteckplatte

Wildeiche massiv geölt  
Plattenkante Facette  
50 x 100 cm

### E163-47-000

#### Ansteckplatte

Wildeiche massiv geölt  
Plattenkante Facette  
50 x 90 cm

lieferbare Holz Ausführungen:

- 47 Wildeiche massiv geölt
- 49 Eiche bianco massiv
- 79 Charakter-Eiche massiv geölt

Eine Übersicht aller lieferbaren Tischmodelle des Programms »OAK EDITION« finden Sie auf Seite 122.

### 0141-02-997

#### Schwingstuhl

Gestell Flachstahl, Edelstahl gebürstet  
Leder »Napoli lichtgrau«  
B 44 H 98 T 58 Sh 49 cm

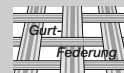

### 0127-02-997

#### Design-Bank

Gestell Kufe, Edelstahl gebürstet  
Leder »Napoli lichtgrau«  
180 cm / H 90 Sh 50 cm



lieferbare Bezugstoffe /  
Stoffgruppe 1: 6 Farben »Nirvana«:  
901 / 903 / 904 / 906 / 907 / 909

5 Farben »Atlantis«  
910 / 911 / 912 / 914 / 919

6 Farben »Malea-R«  
690 / 691 / 693 / 694 / 695 / 697

lieferbare Lederbezüge /  
Stoffgruppe 3: 11 Farben »Napoli«:  
980 / 981 / 984 / 985 / 989 / 990 /  
993 / 994 / 995 / 997 / 998

Alle lieferbaren Stühle und Bänke aus dem Programm »COLORADO« finden Sie auf den Seiten 102-103.



Die Stativ-Stühle des Programms »COLORADO« sind optional gegen Mehrpreis mit einer Drehfunktion lieferbar, siehe Übersicht Seite 102-103.



## Tisch »MARINA« / Stuhlsystem »COLORADO«

**5023-79-078**

**Hochwert-Tafel  
mit Front-Slide**

Platte Charakter-Eiche massiv geölt, Facettenprofil, Gestell Trapezkufe, Edelstahl gebürstet, 180 (280) x 95 cm, H 76 cm, eine Falteinlage 100 cm Kufengestell mit integrierten Rollen

lieferbare Tischmaße:

5023-79-078 180 (280) x 95 cm  
5023-79-080 200 (300) x 95 cm

Das Tischgestell ist alternativ auch in Eisen schwarz lieferbar.

5073-79-078 180 (280) x 95 cm  
5073-79-080 200 (300) x 95 cm

lieferbare Holz Ausführungen:  
-79 Charakter-Eiche massiv geölt  
-83 Wild-Nussbaum massiv geölt

Eine Übersicht aller lieferbaren Tische des Programms »MARINA« finden Sie auf Seite 108.

**9641-02-694**

**Design-Stuhl**

Gestell Stativ, Edelstahl gebürstet  
Bezug »Malea-R eisblau«, aus 100% PET Recycling  
B 49 H 92 T 60 Sh 49 cm



**9942-47-694**

**Design-Armlehnenstuhl**

Gestell Stativ, Wildeiche massiv  
Bezug »Malea-R eisblau«, aus 100% PET Recycling  
180° drehbar mit Rückholfunktion  
B 62 H 92 T 60 Sh 49 Alh 65 cm

lieferbare Microfaser in Lederdesign /  
Stoffgruppe 1: 5 Farben »Atlantis«  
910 / 911 / 912 / 914 / 919

lieferbare Microfaser /  
Stoffgruppe 1: 6 Farben »Nirvana«  
901 / 903 / 904 / 906 / 907 / 909



lieferbare Webstoffe aus 100% PET Recycling /  
Stoffgruppe 1: 6 Farben »Malea-R«  
690 / 691 / 693 / 694 / 695 / 697

lieferbare Lederbezüge /  
Stoffgruppe 3: 11 Farben »Napoli«  
980 / 981 / 984 / 985 / 989 / 990  
993 / 994 / 995 / 997 / 998

Optional bieten wir für ausgesuchte Gestelle Filzgleiter gegen Mehrpreis an. Verbindliche Informationen hierzu finden Sie auf Seite 23.





-993

-985

-995

-981

-984

-998

Alle Stühle erfüllen DIN-Richtwerte. Tests haben, bei sachgerechter Nutzung, eine maximale Belastung von 142 kg bestätigt. 

## Tisch »MARINA« / Stuhlsystem »COLORADO«

### 5073-79-078

#### Hochwert-Tafel m. Front-Slide

Platte Charakter-Eiche massiv geölt, Facettenprofil, Gestell Trapezkufe, Eisen schwarz 180 (280) x 95 cm, H 76 cm, eine Falteinlage 100 cm, Kufengestell mit integrierten Rollen

lieferbare Tischmaße:

5073-79-078 180 (280) x 95 cm  
5073-79-080 200 (300) x 95 cm

Das Tischgestell ist alternativ auch in Edelstahl lieferbar:

5023-79-078 180 (280) x 95 cm  
5023-79-080 200 (300) x 95 cm

lieferbare Holz Ausführungen:

-79 Charakter-Eiche massiv geölt  
-83 Wild-Nussbaum massiv geölt

Eine Übersicht aller lieferbaren Tische des Programms »MARINA« finden Sie auf Seite 108.

### 0641-04-

#### Schwingstuhl

Gestell Rundrohr, Eisen schwarz  
Leder »Napoli«  
Sitz mit Gurt-Federung  
B 44 H 98 T 58 Sh 49 cm



lieferbare Bezugstoffe: Stoffgruppe 1

6 Farben Microfaser »Nirvana«  
901 / 903 / 904 / 906 / 907 / 909

5 Farben Microfaser »Atlantis«  
910 / 911 / 912 / 914 / 919

6 Farben »Malea-R«  
690 / 691 / 693 / 694 / 695 / 697

lieferbare Lederbezüge /  
Stoffgruppe 3 : 11 Farben »Napoli«  
980 / 981 / 984 / 985 / 989 / 990 /  
993 / 994 / 995 / 997 / 998

Alle lieferbaren Stühle aus dem Programm »COLORADO« finden Sie auf den Seiten 102-103.



5023-79-078





Die Stativ-Stühle des Programms »COLORADO« sind optional gegen Mehrpreis mit einer Drehfunktion lieferbar, siehe Übersicht Seite 102-103.



## Tisch »MARINA« / Stuhlsystem »COLORADO«

**5073-79-078**

**Hochwert-Tafel mit Front-Slide**

Platte Charakter-Eiche massiv geölt, Facettenprofil, Gestell Trapezkufe, Eisen schwarz 180 (280) x 95 cm, H 76 cm, eine Falteinlage 100 cm, Kufengestell mit integrierten Rollen

lieferbare Tischmaße:

5073-79-078 180 (280) x 95 cm  
5073-79-080 200 (300) x 95 cm

lieferbar Holzausführungen:

-79 Charakter-Eiche massiv geölt  
-83 Wild-Nussbaum massiv geölt

Eine Übersicht aller lieferbaren Tische des Programms »MARINA« finden Sie auf Seite 108.

**9641-04-993**

**Design-Stuhl**

Gestell Stativ, Eisen schwarz  
Leder »Napoli rubin«  
B 49 H 92 T 46 Sh 49 cm

**9842-47-993**

**Design-Armlehnenstuhl**

Gestell Stativ, Eiche massiv  
Leder »Napoli rubin«  
B 62 H 92 T 60 Sh 49 Alh 65 cm

Optional bieten wir für ausgesuchte Gestelle Filzgleiter gegen Mehrpreis an. Verbindliche Informationen hierzu finden Sie auf Seite 23.



lieferbare Microfaser in Lederdesign / Stoffgruppe 1: 5 Farben »Atlantis« 910 / 911 / 912 / 914 / 919

lieferbare Microfaser / Stoffgruppe 1: 6 Farben »Nirvana« 901 / 903 / 904 / 906 / 907 / 909

lieferbare Webstoffe aus 100% PET Recycling / Stoffgruppe 1: 6 Farben »Malea-R« 690 / 691 / 693 / 694 / 695 / 697

lieferbare Lederbezüge / Stoffgruppe 3: 11 Farben »Napoli« 980 / 981 / 984 / 985 / 989 / 990 993 / 994 / 995 / 997 / 998

# Tischprogramm »MARINA«

## Hochwert-Tafel mit Front-Slide - 2 Gestellausführungen - 2 Maße

### Gestell Eisen schwarz



### 5073-

#### Hochwert-Tafel mit Front-Slide

Platte massiv, geölt mit Facettenprofil  
Gestell Trapezkufe Eisen schwarz  
mit integrierten Rollen  
eine Falteinanlage 100 cm, H 76 cm

#### lieferbare Tischmaße:

5073-xx-078 180 (280) x 100 cm  
5073-xx-080 200 (300) x 100 cm

### Gestell Edelstahl gebürstet



### 5023-

#### Hochwert-Tafel mit Front-Slide

Platte massiv, geölt mit Facettenprofil  
Gestell Trapezkufe Edelstahl gebürstet  
mit integrierten Rollen  
eine Falteinanlage 100 cm, H 76 cm

#### lieferbare Tischmaße:

5023-xx-078 180 (280) x 100 cm  
5023-xx-080 200 (300) x 100 cm

### lieferbare HolzAusführungen:



-79 Charakter-Eiche massiv geölt



-83 Wild-Nussbaum massiv geölt

Die Bestellnummer setzt sich wie folgt zusammen: Tischmodell - HolzAusführung - Maß z.B. 5073-79-078



Die Stativ-Stühle des Programms »COLORADO« sind optional gegen Mehrpreis mit einer Drehfunktion lieferbar, siehe Übersicht Seite 102-103.

180°

## Tisch »MARINA« / Stuhlsystem »COLORADO«

### 5073-83-080

#### Hochwert-Tafel mit Front-Slide

Platte Wild-Nussbaum massiv geölt, Facettenprofil, Gestell Trapezkufe, Eisen schwarz, 200 (300) x 100 cm, H 76 cm, eine Falteinlage 100 cm, Kufengestell mit integrierten Rollen

lieferbare Tischmaße:

5073-83-078 180 (280) x 100 cm  
5073-83-080 200 (300) x 100 cm

lieferbare Holzausführungen:

-79 Charakter-Eiche massiv geölt  
-83 Wild-Nussbaum massiv geölt

Eine Übersicht aller lieferbaren Tische des Programms »MARINA« finden Sie auf Seite 108.

### 9841-83-985

#### Design-Stuhl

Gestell Stativ, Wild-Nussbaum geölt  
Leder »Napoli oliv-grün«  
B 49 H 92 T 60 Sh 49 cm

### 9941-83-985

#### Design-Stuhl

Gestell Stativ, Wild-Nussbaum geölt  
Leder »Napoli oliv-grün«  
180° drehbar mit Rückholfunktion  
B 49 H 92 T 60 Sh 49 cm

### 9842-83-985

#### Design-Armlehnenstuhl

Gestell Stativ, Wild-Nussbaum geölt  
Leder »Napoli oliv-grün«  
B 62 H 92 T 60 Sh 49 cm

### 9942-83-985

#### Design-Armlehnenstuhl

Gestell Stativ, Wild-Nussbaum geölt  
Leder »Napoli oliv-grün«  
180° drehbar mit Rückholfunktion  
B 62 H 92 T 60 Sh 49 cm

lieferbare Microfaser in Lederdesign /  
Stoffgruppe 1: 5 Farben »Atlantis«  
910 / 911 / 912 / 914 / 919

lieferbare Microfaser /  
Stoffgruppe 1: 6 Farben »Nirvana«  
901 / 903 / 904 / 906 / 907 / 909

lieferbare Webstoffe  
aus 100% PET Recycling /  
Stoffgruppe 1: 6 Farben »Malea-R«  
690 / 691 / 693 / 694 / 695 / 697

lieferbare Lederbezüge /  
Stoffgruppe 3: 11 Farben »Napoli«  
980 / 981 / 984 / 985 / 989 / 990  
993 / 994 / 995 / 997 / 998



Die Stuhl-Stühle des Programms »COLORADO« sind optional gegen Mehrpreis mit einer Drehfunktion lieferbar, siehe Übersicht Seite 102-103.

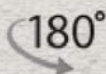

## Stuhl- und Bankprogramm »COLORADO« / Tischprogramm »BUTTERFLY«

### 5823-47-055

#### Ausziehtisch

Wildeiche massiv mit Hydro-UV Hartwachs Öl finish, Gestell massiv mit Dickschicht Edelfurnier in Wildeiche, 160 (260) x 90 cm, eine Einhand Klappeinlage 100 cm, Gestell einseitig mit integrierten Rollen

lieferbare Tischmaße:

5823-47-053	140 (240) x 90 cm
5823-47-055	160 (260) x 90 cm
5823-47-057	180 (280) x 90 cm
5823-47-078	180 (280) x 100 cm
5823-47-080	200 (300) x 100 cm

lieferbare Holz Ausführungen:

- 47 Wildeiche massiv
- 49 Eiche bianco massiv
- 54 Kernbuche massiv
- 83 Wild-Nussbaum massiv

Eine Übersicht aller lieferbaren Kopfauszugstische »BUTTERFLY« finden Sie auf Seite 156.

### 9441-47-910

#### Stuhl

Stativ Eiche massiv  
Bezug »Atlantis anthrazit«  
Sitz mit Gurt-Federung  
B 44 H 98 T 60 Sh 49 cm

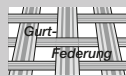

lieferbare Microfaser in Lederdesign  
Stoffgruppe 1: 5 Farben »Atlantis«  
910 / 911 / 912 / 914 / 919

lieferbare Microfaser /  
Stoffgruppe 1: 6 Farben »Nirvana«  
901 / 903 / 904 / 906 / 907 / 909

lieferbare Webstoffe  
aus 100% PET-Recycling /  
Stoffgruppe 1: 6 Farben »Malea-R«  
690 / 691 / 693 / 694 / 695 / 697

lieferbare Lederbezüge /  
Stoffgruppe 3: 11 Farben »Napoli«  
980 / 981 / 984 / 985 / 989 / 990  
993 / 994 / 995 / 997 / 998



Auch mit Griff  
lieferbar:  
9251-04-989



## Tischprogramm »TAVOLI« / Stuhl- und Bankprogramm »COLORADO«

**5473-49-080**

### Frontslide-Ausziehtisch

Eiche bianco massiv  
eine Falteinlage 100 cm  
durchgehende Platte / Platte und  
Tischfüße außen abgerundet  
200 (300) x 100 cm, H 76 cm

lieferbare Tischmaße:

5473-49-053\* 140 (220) x 90 cm  
5473-49-055 160 (260) x 90 cm  
5473-49-057 180 (280) x 90 cm  
5473-49-080 200 (300) x 100 cm

\*bei einer Tischlänge von 140 cm  
ist die Falteinlage nur 80 cm

lieferbare Holz Ausführungen:

-47 Wildeiche massiv  
-49 Eiche bianco massiv  
-54 Kernbuche massiv

Eine Übersicht aller lieferbaren  
Tischausführungen des Programms  
»TAVOLI« finden Sie auf Seite 160.

**0738-49-909**

### Komfort-Bank m. Armlehnen

4-Fußgestell massiv Eiche bianco  
Bezug »Nirvana schlamm«  
Sitz mit Wellen-Federung  
B 205 H 94 T 62 Sh 50 cm

**0741-49-909**

### Stuhl

4-Fußgestell massiv Eiche bianco  
Bezug »Nirvana schlamm«  
Sitz mit Gurtfederung  
B 44 H 98 T 60 Sh 49 cm

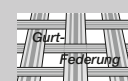

**0742-49-909**

### Armlehnenstuhl

4-Fußgestell massiv Eiche bianco  
Bezug »Nirvana schlamm«  
Sitz mit Gurtfederung  
B 61 H 95 T 60 Sh 49 Alh 64 cm

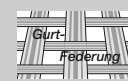

lieferbare Microfaser in Lederdesign  
Stoffgruppe 1: 5 Farben »Atlantis«  
910 / 911 / 912 / 914 / 919

lieferbare Microfaser /  
Stoffgruppe 1: 6 Farben »Nirvana«  
901 / 903 / 904 / 906 / 907 / 909

lieferbare Webstoffe  
aus 100% PET-Recycling /  
Stoffgruppe 1: 6 Farben »Malea-R«  
690 / 691 / 693 / 694 / 695 / 697

lieferbare Lederbezüge /  
Stoffgruppe 3: 11 Farben »Napoli«  
980 / 981 / 984 / 985 / 989 / 990  
993 / 994 / 995 / 997 / 998

# Tischsystem »PRIMUS«

## 2 Kufengestelle - 4 HPL-Ausführungen

### Gestell Trapezkufe



- P1x3- Design-Tisch**  
 Platte HPL, facettiert  
**P1x3-02-** Gestell Trapezkufe, Edelstahl gebürstet  
**P1x3-04-** Gestell Trapezkufe, Metall schwarz  
 H 76 cm

Typenmatrix		180 x 100 cm	200 x 100 cm	220 x 100 cm
HPL	Zement-Design	P103-xx-078	P103-xx-080	P103-xx-082
	Granit-Design	P123-xx-078	P123-xx-080	P123-xx-082
	Beton-Design	P133-xx-078	P133-xx-080	P133-xx-082
	Oxyde graphit	P183-xx-078	P183-xx-080	P183-xx-082

### Gestell Kufe, gerade



- P2x3- Design-Tisch**  
 Platte HPL, facettiert  
**P2x3-02-** Gestell Kufe gerade, Edelstahl gebürstet  
**P2x3-04-** Gestell Kufe gerade, Metall schwarz  
 H 76 cm

Typenmatrix		180 x 100 cm	200 x 100 cm	220 x 100 cm
HPL	Zement-Design	P203-xx-078	P203-xx-080	P203-xx-082
	Granit-Design	P223-xx-078	P223-xx-080	P223-xx-082
	Beton-Design	P233-xx-078	P233-xx-080	P233-xx-082
	Oxyde graphit	P283-xx-078	P283-xx-080	P283-xx-082

### lieferbare Plattenausführungen

#### HPL, 13 mm, Reliefoberfläche



HPL Zement-Design



HPL Granit-Design



HPL Beton-Design

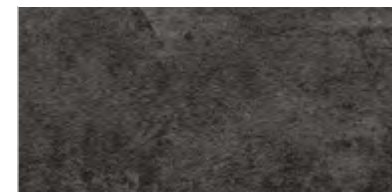

HPL Oxyde graphit



Alle Stühle erfüllen DIN-Richtwerte. Tests haben, bei sachgerechter Nutzung, eine maximale Belastung von 142 kg bestätigt. 

## Tischprogramm »PRIMUS« / Stuhl- und Bankprogramm »COLORADO«

### P223-04-078

#### Design-Tisch

Platte HPL Granit-Design, facettiert  
Gestell Kufe, Metall schwarz  
180 x 100 cm, H 76 cm

lieferbare Tischmaße:

P223-04-078	180 x 100 cm
P223-04-080	200 x 100 cm
P223-04-082	220 x 100 cm

Eine Übersicht aller lieferbaren Tische des Programms »PRIMUS« finden Sie auf Seite 112.

### 0127-04-989

#### Design-Bank

Gestell Kufe, Eisen schwarz  
Leder »Napoli stone«  
Sitz mit Micro-Taschenfederkern  
B 180 H 90 Sh 50 cm

### 0141-04-989

#### Schwingstuhl

Gestell Flachstahl,  
Eisen schwarz  
Leder »Napoli stone«  
Sitz mit Gurtfederung  
B 44 H 98 T 58 Sh 49 cm

### 0152-04-989

#### Armlehnen-

#### Schwingstuhl

Gestell Flachstahl, Eisen schwarz  
mit Griff im Rücken  
Leder »Napoli stone«  
Sitz mit Gurtfederung  
B 61 H 98 T 58 Sh 49 Alh 64 cm

Eine Übersicht aller lieferbaren Stühle und Bänke des Programms »COLORADO« finden Sie auf den Seiten 102-103.

lieferbare Microfaser in Lederdesign  
Stoffgruppe 1: 5 Farben »Atlantis«  
910 / 911 / 912 / 914 / 919

lieferbare Microfaser /  
Stoffgruppe 1: 6 Farben »Nirvana«  
901 / 903 / 904 / 906 / 907 / 909

lieferbare Webstoffe  
aus 100% PET-Recycling /  
Stoffgruppe 1: 6 Farben »Malea-R«  
690 / 691 / 693 / 694 / 695 / 697

lieferbare Lederbezüge /  
Stoffgruppe 3: 11 Farben »Napoli«  
980 / 981 / 984 / 985 / 989 / 990  
993 / 994 / 995 / 997 / 998

# Tisch »TRINIDAD«

Design-Tisch in HPL - 3 Maße



## 5093- Design-Tisch

Oberteil in HPL, Reliefoberfläche  
Facettenprofil  
Gestell Eisen schwarz  
Tischhöhe 76 cm

### lieferbare Tischmaße:

5093-xx-078	180 x 100 cm
5093-xx-080	200 x 100 cm
5093-xx-082	220 x 100 cm

*Die Bestellnummer setzt sich wie folgt zusammen:  
Tischoberteil - Gestellausführung - Maß  
z.B. 5093-30-080*

Hinweise zu den Eigenschaften von HPL  
finden Sie auf Seite 21.

### lieferbare HPL Ausführungen:



-30- Zement-Design



-31- Beton-Design



-33- Granit-Design



-36- Oxyde graphit

## Tisch »TRINIDAD«

5093-31-080

## Stühle »COLORADO«

9241-04-993, 9341-04-993

Die Stativ-Stühle des Programms »COLORADO«  
sind optional gegen Mehrpreis  
mit einer Drehfunktion lieferbar,  
siehe Übersicht Seite 102-103.







Die Stativ-Stühle des Programms »COLORADO« sind optional gegen Mehrpreis mit einer Drehfunktion lieferbar, siehe Übersicht Seiten 102-103.

180°

## Tisch »TRINIDAD« / Stuhlsystem »COLORADO«

**5093-31-080**

### Design-Tisch

Platte HPL Beton-Design,  
Reliefoberfläche, mit Facettenprofil  
Gestell Eisen schwarz  
200 x 100 cm, H 76 cm

lieferbare Tischmaße:

5093-31-078 180 x 100 cm  
5093-31-080 200 x 100 cm  
5093-31-082 220 x 100 cm

lieferbare Plattenausführungen:

-30 HPL Zement-Design  
-31 HPL Beton-Design  
-33 HPL Granit-Design  
-36 HPL Oxyde graphit

Eine Übersicht aller lieferbaren Tische des Programms »TRINIDAD« finden Sie auf Seite 114.

**9641-04-912**

### Design-Stuhl

Gestell Stativ, Eisen schwarz  
Bezug »Atlantis graphit«  
B 49 H 92 T 60 Sh 49 cm

**9642-04-912**

### Design-Armlenstuhl

Gestell Stativ, Eisen schwarz  
Bezug »Atlantis graphit«  
B 62 H 92 T 60 Sh 49 Alh 65 cm

Optional bieten wir für ausgesuchte Gestelle Filzgleiter gegen Mehrpreis an. Verbindliche Informationen hierzu finden Sie auf Seite 23.



lieferbare Microfaser in Lederdesign /  
Stoffgruppe 1: 5 Farben »Atlantis«  
910 / 911 / 912 / 914 / 919

lieferbare Microfaser /  
Stoffgruppe 1: 6 Farben »Nirvana«  
901 / 903 / 904 / 906 / 907 / 909

lieferbare Webstoffe  
aus 100% PET Recycling /  
Stoffgruppe 1: 6 Farben »Malea-R«  
690 / 691 / 693 / 694 / 695 / 697

lieferbare Lederbezüge /  
Stoffgruppe 3: 11 Farben »Napoli«  
980 / 981 / 984 / 985 / 989 / 990  
993 / 994 / 995 / 997 / 998

# Tischsystem »SKYLINE«

## 4 Tischplattenausführungen – 1 Holzausführung – 3 Maße

### Tischplatte HPL

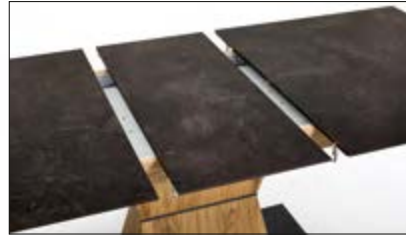

#### 45x3-79-xxx Ausziehtisch

Platte HPL, Facette  
Sanduhrgestell Charakter-Eiche furniert,  
Applikation und Bodenplatte schwarz  
eine innenliegende Einlegeplatte 40 cm, Tischhöhe 76 cm

### lieferbare Tischausführungen:

#### Platte HPL Granit-Design

4503-79-053	140 (180) x 90 cm
4503-79-055	160 (200) x 90 cm
4503-79-057	180 (220) x 90 cm

#### Platte HPL Zement-Design

4533-79-053	140 (180) x 90 cm
4533-79-055	160 (200) x 90 cm
4533-79-057	180 (220) x 90 cm

#### Platte HPL Beton-Design

4573-79-053	140 (180) x 90 cm
4573-79-055	160 (200) x 90 cm
4573-79-057	180 (220) x 90 cm

Hinweise zu den Eigenschaften von HPL  
finden Sie auf Seite 21.

### Tischplatte furniert



#### 4583-79-xxx Ausziehtisch

Platte Charakter-Eiche furniert, Facette  
Sanduhrgestell Charakter-Eiche furniert,  
Applikation und Bodenplatte schwarz  
eine innenliegende Einlegeplatte 40 cm, Tischhöhe 77 cm

### lieferbare Tischausführungen:

#### Platte Charakter-Eiche furniert

4583-79-053	140 (180) x 90 cm
4583-79-055	160 (200) x 90 cm
4583-79-057	180 (220) x 90 cm

### lieferbare Plattenausführungen:



4503- HPL Granit-Design



4533- HPL Zement-Design



4573- HPL Beton-Design



4583- Charakter-Eiche



## Tischsystem »SKYLINE« / Stuhlsystem »CAPRI«

**4503-79-055**

### Ausziehtisch

Platte HPL Granit-Design, Facette  
Gestell Charakter-Eiche furniert  
160 (200) x 90 cm, H 76 cm  
eine innenliegende Einlegeplatte 40 cm

lieferbare Tischmaße:

4503-79-053	140 (180) x 90 cm
4503-79-055	160 (200) x 90 cm
4503-79-057	180 (220) x 90 cm

lieferbare Plattenausführungen:

4503-	HPL Granit-Design
4533-	HPL Zement-Design
4573-	HPL Beton-Design
4583-	Charakter-Eiche furniert**

\*\*Tischhöhe 77 cm

Eine Übersicht aller lieferbaren  
Tischausführungen des Programms  
»SKYLINE« finden Sie auf Seite 116.

**7331-04-420\***

### Design-Stuhl

Kufengestell Rundrohr Eisen schwarz  
Bezug Microfaser »Aberdeen anthrazit«  
B 46 H 93 T 57 Sh 48 cm

**4048569 4er Set**

**4048570 16er Set**

\*Für dieses Stuhlmodell  
sind Kombi-Filzgleiter als Austausch-  
gleiter erhältlich, Infos auf Seite 23.



**7341-04-420**

### Design-Schwingstuhl

Gestell Rundrohr Eisen schwarz  
Bezug Microfaser »Aberdeen anthrazit«  
B 46 H 93 T 57 Sh 48 cm

lieferbare Vintage-Microfaser /  
Stoffgruppe 1:  
3 Farben »Aberdeen«  
420 / 425 / 427

lieferbare Vintage-Leder /  
Stoffgruppe 4:  
3 Farben »Prisma« (Anilinleder)  
490 / 497 / 499

Eine Übersicht aller lieferbaren  
Stuhlmodelle des Programms  
»CAPRI« finden Sie auf Seite 120.

# Tischsystem »MONTANA«

Tischplatte HPL - mit 1 oder 2 Klappeinlagen

Kopfauszugtisch, Füße 80 x 80 mm

optional 2 Klappeinlagen à 45 cm



Gestell einseitig mit integrierten Rollen



Maße \ Platten	HPL Granit-Design	HPL Zement-Design	HPL Beton-Design
140 (230) x 90 cm	8213-xx-053	8413-xx-053	8613-xx-053
160 (250) x 90 cm	8213-xx-055	8413-xx-055	8613-xx-055
180 (270) x 90 cm	8213-xx-057	8413-xx-057	8613-xx-057
160 (250) x 100 cm	8213-xx-076	8413-xx-076	8613-xx-076
180 (270) x 100 cm	8213-xx-078	8413-xx-078	8613-xx-078
200 (290) x 100 cm	8213-xx-080	8413-xx-080	8613-xx-080

## lieferbare Tischplattenausführungen:

HPL-Reliefoberfläche, Tischhöhe 75 cm



Granit-Design



Zement-Design



Beton-Design

optional 1 Klappeinlage 100 cm



## lieferbare HolzAusführungen:

Tischgestelle aus Massivholz mit einer Dickschicht Edelfurnier (\*Hydro-UV Hartwachs Öl finish)



-25 weiß lackiert



-47 Wildeiche\*



-49 Eiche bianco\*



-54 Kernbuche\*

Maße \ Platten	HPL Granit-Design	HPL Zement-Design	HPL Beton-Design
140 (240) x 90 cm	9213-xx-053	9413-xx-053	9613-xx-053
160 (260) x 90 cm	9213-xx-055	9413-xx-055	9613-xx-055
180 (280) x 90 cm	9213-xx-057	9413-xx-057	9613-xx-057
160 (260) x 100 cm	9213-xx-076	9413-xx-076	9613-xx-076
180 (280) x 100 cm	9213-xx-078	9413-xx-078	9613-xx-078
200 (300) x 100 cm	9213-xx-080	9413-xx-080	9613-xx-080

Die Bestellnummer setzt sich wie folgt zusammen: Tischmodell/Platte - Gestellausführung - Maß (Beispiel: 9213-49-057)



4048569 4er Set  
4048570 16er Set  
\*Für dieses Stuhlmodell sind Kombi-Filzgleiter als Austauschgleiter erhältlich, Infos auf Seite 23.



## Tischsystem »MONTANA« / Stuhlsystem »CAPRI«

### 9213-49-057 Design-Ausziehtisch mit Front-Slide

Platte und Klappeinlage 100 cm  
in HPL Granit-Design  
Gestell massiv mit Dickschicht-  
Edelfurnier in Eiche bianco,  
FüÙe 80 x 80 mm  
180 (280) x 90 cm, H 75 cm

lieferbare Gestellausführungen:  
-25 weiß lackiert  
-47 Wildeiche  
-49 Eiche bianco  
-54 Kernbuche

lieferbare TischmaÙe:

9213-49-053	140 (240) x 90 cm
9213-49-055	160 (260) x 90 cm
9213-49-057	180 (280) x 90 cm
9213-49-076	160 (260) x 100 cm
9213-49-078	180 (280) x 100 cm
9213-49-080	200 (300) x 100 cm

lieferbare Plattenausführungen:

9213-	HPL Granit-Design
9413-	HPL Zement-Design
9613-	HPL Beton-Design

Eine Übersicht aller lieferbaren Tische  
des Programms »MONTANA« finden  
Sie in der Übersicht auf Seite 118.

### 7331-04-425\* Design-Stuhl

Kufengestell Rundrohr Eisen schwarz  
Bezug »Aberdeen stone«  
B 46 H 93 T 57 Sh 48 cm

### 7341-04-425 Design-Schwingstuhl

Gestell Rundrohr  
Eisen schwarz  
Bezug »Aberdeen stone«  
B 46 H 93 T 57 Sh 48 cm

Eine Übersicht aller lieferbaren  
Stuhlmodelle des Programms  
»CAPRI« finden Sie auf Seite 120.

### 7351-04-425 Design-Stuhl

Stativ-Gestell Rundrohr  
Eisen schwarz  
Bezug »Aberdeen stone«  
B 46 H 93 T 57 Sh 48 cm

lieferbare Vintage-Microfaser /  
Stoffgruppe 1:  
3 Farben »Aberdeen«  
420 / 425 / 427

lieferbare Vintage-Leder /  
Stoffgruppe 4:  
3 Farben »Prisma« (Anilinleder)  
490 / 497 / 499

# Stuhlsystem »CAPRI«

1 Schale - 3 Gestelle in 2 Farben - 3x Microfaser - 3x Echtleder

## Kufengestell\*



**7331-02-xxx**  
Edelstahl gebürstet  
B 46 H 93 T 57 Sh 48 cm



**7331-04-xxx**  
Eisen schwarz  
B 46 H 93 T 57 Sh 48 cm

## Schwingstuhlgestell



**7341-02-xxx**  
Edelstahl gebürstet  
B 46 H 93 T 57 Sh 48 cm



**7341-04-xxx**  
Eisen schwarz  
B 46 H 93 T 57 Sh 48 cm

## Stativgestell



**7351-02-xxx**  
Edelstahl gebürstet  
B 46 H 93 T 57 Sh 48 cm



**7351-04-xxx**  
Eisen schwarz  
B 46 H 93 T 57 Sh 48 cm

\*Für dieses Stuhlmodell sind Kombi-Filzgleiter **4048569** als Austauschgleiter erhältlich, Infos auf Seite 23. **4048570**

**4er Set**   
**16er Set**

Alle Stühle erfüllen DIN-Richtwerte. Tests haben, bei sachgerechter Nutzung, eine maximale Belastung von 142 kg bestätigt.



## lieferbare Bezugstoffe:

**Stoffgruppe 1: Vintage-Microfaser »Aberdeen«**



-420 Aberdeen anthrazit



-425 Aberdeen stone



-427 Aberdeen schlamm

**Stoffgruppe 4: Vintage-Leder »Prisma« (Anilinleder)**



-490 Prisma carbon



-497 Prisma schlamm



-499 Prisma grau

**Die Bestellnummer setzt sich wie folgt zusammen: Stuhlmodell - Gestellausführung - Bezugstoff (Beispiel: 7331-04-427)**



4048569 4er Set  
4048570 16er Set



\*Für dieses Stuhlmodell sind Kombi-Filzgleiter als Austauschgleiter erhältlich, Infos auf Seite 23.

## Tischsystem »MONTANA« / Stuhlsystem »CAPRI«

### 8613-25-057 Design-Ausziehtisch mit Front-Slide

Platte und zwei Klappeinlagen à 45 cm in HPL Beton-Design, Reliefoberfläche, Gestell massiv mit Dickschicht-Edelfurnier in weiß lackiert, Füße 80 x 80 mm, 180 (270) x 90 cm, H 75 cm

lieferbare Tischmaße:

8613-25-053	140 (230) x 90 cm
8613-25-055	160 (250) x 90 cm
8613-25-057	180 (270) x 90 cm
8613-25-076	160 (250) x 100 cm
8613-25-078	180 (270) x 100 cm
8613-25-080	200 (290) x 100 cm

lieferbare Gestellausführungen:

- 25 weiß lackiert
- 47 Wildeiche
- 49 Eiche bianco
- 54 Kernbuche

lieferbare Plattenausführungen:

- 8213- HPL Granit-Design
- 8413- HPL Zement-Design
- 8613- HPL Beton-Design

Eine Übersicht aller lieferbaren Tische des Programms »MONTANA« finden Sie in der Übersicht auf Seite 118.

### 7331-02-420\*

#### Design-Stuhl

Kufengestell Rundrohr Edelstahl geb.  
Bezug »Aberdeen anthrazit«  
B 46 H 93 T 57 Sh 48 cm

### 7341-02-420

#### Design-Schwingstuhl

Gestell Rundrohr Edelstahl gebürstet  
Bezug »Aberdeen anthrazit«  
B 46 H 93 T 57 Sh 48 cm

Eine Übersicht aller lieferbaren Stuhlmodelle des Programms »CAPRI« finden Sie auf Seite 120.

### 7351-02-420

#### Design-Stuhl

Stativ-Gestell Rundrohr  
Edelstahl gebürstet  
Bezug »Aberdeen anthrazit«  
B 46 H 93 T 57 Sh 48 cm

lieferbare Vintage-Microfaser /  
Stoffgruppe 1:  
3 Farben »Aberdeen«  
420 / 425 / 427

lieferbare Vintage-Leder /  
Stoffgruppe 4:  
3 Farben »Prisma« (Anilinleder)  
490 / 497 / 499

# Tischsystem »OAK EDITION«

Moderne Tafeltische - Plattenprofile und Gestelle optional

## 3 Plattenprofile



Plattenkante **FACETTE**  
Art.-Nr. E1xx-



Plattenkante **CUBIC**  
Art.-Nr. E2xx-



Plattenkante **TRAPEZ**  
Art.-Nr. E3xx-

## 3 Gestelle



Preisgruppe 1:  
**TRAPEZKUFE**  
Ex13- Edelstahl gebürstet  
Ex83- Metall, schwarz



Preisgruppe 1:  
**KUFENGESTELL**  
Ex33- Edelstahl gebürstet  
Ex93- Metall, schwarz



Preisgruppe 1:  
**X-GESTELL**  
Ex43- Metall, schwarz

### lieferbare Tischmaße:

Exx3-xx-053	140 x 90 cm*	Exx3-xx-078	180 x 100 cm
Exx3-xx-055	160 x 90 cm	Exx3-xx-080	200 x 100 cm
Exx3-xx-057	180 x 90 cm	Exx3-xx-082	220 x 100 cm

### optional mit 1 - 2 Ansteckplatten lieferbar

Ex63-xx-000	50 x 90 cm	Ex73-xx-000	50 x 100 cm
-------------	------------	-------------	-------------

\* Bei einer Tischlänge von 140 cm sind aus statischen Gründen keine Ansteckplatten möglich.

## HOCKERBANK, massiv, Sitzplattenkante CUBIC



**KUFENGESTELL**  
E237- Edelstahl gebürstet  
E297- Metall, schwarz

### lieferbare Bankmaße:

E2x7-xx-140	140 cm / B 40 cm / Sh 48 cm
E2x7-xx-160	160 cm / B 40 cm / Sh 48 cm
E2x7-xx-180	180 cm / B 40 cm / Sh 48 cm
E2x7-xx-200	200 cm / B 40 cm / Sh 48 cm
E2x7-xx-220	220 cm / B 40 cm / Sh 48 cm

### lieferbare Holzausführungen:

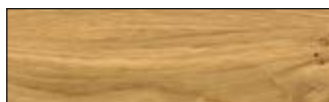

-47 Wildeiche massiv geölt



-49 Eiche bianco massiv



-79 Charakter-Eiche massiv geölt

### lieferbare Gestellausführungen:



Edelstahl gebürstet



Eisen, schwarz

Die Bestellnummer setzt sich wie folgt zusammen: Plattenprofil/Gestell - HolzAusführung - Maß (Beispiel: E113-79-080)



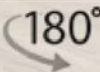

Die Stühle des Programms »MERLOT« sind optional gegen Mehrpreis mit einer Drehfunktion lieferbar, siehe Übersicht Seite 84. 

## Tisch »OAK EDITION« / Bankprogramm »SOLO« / Stuhlsystem »MERLOT«

**E143-79-078**

### Design-Tafel

Charakter-Eiche massiv geölt,  
Plattenkante Facette,  
X-Gestell Metall schwarz  
180 x 100 cm, H 76 cm  
geeignet für 1-2 Ansteckplatten  
E173-

lieferbare Tischmaße:

E143-79-053	140 x 90 cm
E143-79-055	160 x 90 cm
E143-79-057	180 x 90 cm
E143-79-078	180 x 100 cm
E143-79-080	200 x 100 cm
E143-79-082	220 x 100 cm

lieferbare Holzausführungen:

- 47 Wildeiche massiv geölt
- 49 Eiche bianco massiv
- 79 Charakter-Eiche massiv geölt

**4448-04-850** 

### Design-Bank

Kufengestell Eisen schwarz  
Bezug »Venice graphit«  
Sitz mit Micro-Taschenfederkern  
B 180 H 92 T 67 Sh 49 cm

lieferbare Bankmaße:

4438-04-850	160 cm
4448-04-850	180 cm
4458-04-850	200 cm
4468-04-850	220 cm

Eine Übersicht aller lieferbaren Bänke des Programms »SOLO« finden Sie auf Seite 86.

**1132-04-852**

### Design-Armlehnenstuhl

Flachstahl-Stativ Eisen schwarz  
Bezug »Venice aubergine«  
B 62 H 90 T 60 Sh 50 Alh 66 cm

**1132-04-855**

Bezug »Venice green«

**2132-47-854**

### Design-Armlehnenstuhl

Stativ-Gestell Eiche massiv  
Bezug »Venice blue«  
B 62 H 89 T 60 Sh 49 Alh 66 cm

**2132-47-859**

Bezug »Venice silver«

lieferbare Bezugstoffe:

Stoffgruppe 1: »Venice«  
850 / 852 / 854 / 855 / 859

Optional bieten wir für ausgesuchte Gestelle Filzgleiter gegen Mehrpreis an. Verbindliche Informationen hierzu finden Sie auf Seite 84. 



## Tischsystem »OAK EDITION«

### E183-79-078

#### Design-Tafel

Charakter-Eiche massiv geölt  
Plattenkante Facette

Gestell Trapezkufe Metall schwarz  
180 x 100 cm, H 76 cm  
geeignet für 1-2 Ansteckplatten E173-

lieferbare Tischmaße:

E183-79-053	140 x 90 cm
E183-79-055	160 x 90 cm
E183-79-057	180 x 90 cm
E183-79-078	180 x 100 cm
E183-79-080	200 x 100 cm
E183-79-082	220 x 100 cm

lieferbare Holz Ausführungen:

- 47 Wildeiche massiv geölt
- 49 Eiche bianco massiv
- 79 Charakter-Eiche massiv geölt

Eine Übersicht des Tischsystems  
»OAK EDITION« finden Sie  
auf Seite 122.

### 1932-04-425



#### Komfort-Sessel

Kufengestell Eisen schwarz  
Bezug »Aberdeen stone«

Sitz mit Micro-Taschenfederkern  
B 60 H 90 T 63 Sh 48 Alh 66 cm

lieferbare Bezugstoffe /  
Stoffgruppe 1:

- 420 »Aberdeen anthrazit«
- 425 »Aberdeen stone«
- 427 »Aberdeen schlamm«

4048565 4er Set

4048566 16er Set

Für dieses Stuhlmodell  
sind Kombi-Filzgleiter als Austausch-  
gleiter erhältlich, Infos auf Seite 23.





## Tischsystem »OAK EDITION« / Stuhlprogramm »COLORADO«

### E333-49-080

#### Tafeltisch

Plattenkante Trapez  
Eiche bianco massiv  
Kufengestell Edelstahl gebürstet  
200 x 100 cm, H 76 cm

lieferbare Tischmaße:

E333-49-053	140 x 90 cm
E333-49-055	160 x 90 cm
E333-49-057	180 x 90 cm
E333-49-078	180 x 100 cm
E333-49-080	200 x 100 cm
E333-49-082	220 x 100 cm

lieferbare Holzausführungen:  
-47 Wildeiche massiv geölt  
-49 Eiche bianco massiv  
-79 Charakter-Eiche massiv geölt

Eine Übersicht des Tischprogramms  
»OAK EDITION« finden Sie auf  
Seite 122.

### 0141-02-990

#### Schwingstuhl

Gestell Flachstahl  
Edelstahl gebürstet  
Leder »Napoli anthrazit«  
B 44 H 98 T 58 Sh 49 cm



### 0137-02-990



#### Einzelbank

Gestell Edelstahl gebürstet  
Leder »Napoli anthrazit«  
Sitz mit Micro-Taschenfederkern  
200 cm / H 90 Sh 50 cm

lieferbare Bezugstoffe /  
Stoffgruppe 1:

6 Farben »Nirvana«  
901 / 903 / 904 / 906 / 907 / 909

5 Farben »Atlantis«  
910 / 911 / 912 / 914 / 919

6 Farben »Malea-R«  
690 / 691 / 693 / 694 / 695 / 697

lieferbare Lederbezüge /  
Stoffgruppe 3:

11 Farben »Napoli«  
980 / 981 / 984 / 985 / 989 / 990 /  
993 / 994 / 995 / 997 / 998

Alle lieferbaren Stühle und Bänke  
aus dem Programm »COLORADO«  
finden Sie auf den Seiten 102-103.

Alle Stühle erfüllen DIN-Richtwerte.  
Tests haben, bei sachgerechter  
Nutzung, eine maximale  
Belastung von 142 kg bestätigt. 



## Tisch »OAK EDITION« / Stuhl »LOMO«

**E143-47-057**

### Tisch

Platte Wildeiche massiv geölt,  
Plattenkante Facette,  
X-Gestell Metall schwarz  
180 x 90 cm, H 76 cm  
geeignet für 1-2 Ansteckplatten  
E163-

lieferbare Tischmaße:

E143-47-053	140 x 90 cm
E143-47-055	160 x 90 cm
E143-47-057	180 x 90 cm
E143-47-078	180 x 100 cm
E143-47-080	200 x 100 cm
E143-47-082	220 x 100 cm

lieferbare Holzausführungen:  
-47 Wildeiche massiv geölt  
-49 Eiche bianco massiv  
-79 Charakter-Eiche massiv geölt

Eine Übersicht des Tischprogramms  
»OAK EDITION« finden Sie auf  
Seite 122.

**7262-04-112** 

### Armlehnenstuhl mit Kissendoppel

Stativ-Gestell Eisen schwarz  
180° drehbar mit Rückholfunktion  
Bezug Cord »Norway sand«  
Sitz mit Micro-Taschenfederkern  
B 60 H 90 T 68 Sh 49 Alh 63 cm

lieferbare Bezugstoffe:  
Stoffgruppe 1: Cord »Norway«  
112 »Norway sand«

**PFC free**  **STANDARD 100**  
no perfluorocarbon SH015 128432 TESTEX

Optional bieten wir für aus-  
gesuchte Gestelle Filzgleiter  
gegen Mehrpreis an.  
Verbindliche Informationen hierzu  
finden Sie auf Seite 23.

